

## 1. daļa

### Mēbeles un telpu aprīkojums Elvīras iela 19, Rīga

Apzīmējumi un norādes:

- visi izmēri zīmējumos norādīti milimetros;
- iebūvējamo mēbeļu izmēri jāprecizē pirms līguma izpildes;
- rokturu formas precizējamas pirms līguma izpildes.
- iesniedzot piedāvājumu Pretendentam jādetalizē (vizualizācija) biroja krēsli (datorkrēsli, apmeklētāju krēsli u.c.), norādot materiālu, krāsu u.c. parametrus;
- vienā telpā un vienā telpu grupā – materiālu krāsām jābūt saskaņotām (t.sk. pirms līguma izpildes);
- visi materiāli augstvērtīgi, ko apliecina piedāvājumam pievienotie sertifikāti.

Telpa; nr.	Nosaukums	Zīmējums	Apraksts	Daudzums (gab.)
308.	<b>Biroja skapis</b>		<b>Biroja skapis</b> Biroja skapis ar divām bīdāmām durvīm (ar spoguļiem). Skapis sastāv no trīs daļām: <ul style="list-style-type: none"><li>- <i>skapis apģērbam</i> (ar vienu stieni) - aizverams ar bīdāmām durvīm; ar ārējo spoguļi; spoguļa garums durvju augstumā;</li><li>- <i>-skapis biroja mapēm un kancelejas precēm</i> - sastāv no četriem plauktiem un divām atvilktnēm var tikt aizvērts ar bīdāmām durvīm; ar ārējo spoguļi; spoguļa garums durvju augstumā;</li><li>- <i>skapis</i> ar un diviem plauktiem – skapītis</li></ul>	1

Biroja skapis

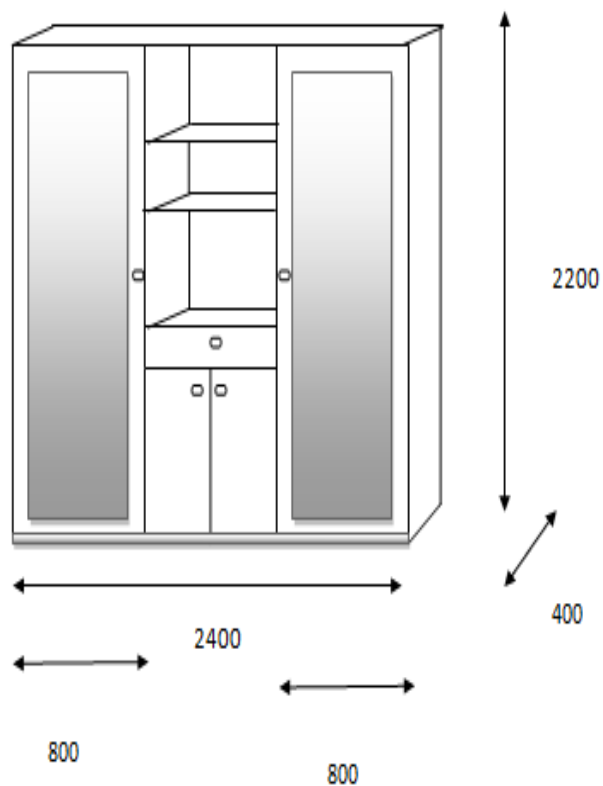

sastāv no atvilktnes (augstums 300 mm) un viena, ar divām durtiņām aizverama plaukta

Materiāls: lamināta plātne.

Korpusa materiāla biezums ne mazāks par 16 mm.

Izmēri: norādīti zīmējumā.

Pamatkrāsa: ābele Soho vai rieksts.

Rokturi: metāls.

Tekstūras virziens –vertikāls.

Eņģes – ārējās.

Pakaramais – hromēta caurule, ar gala turētāju 25 mm.

Atvilkne –fasāde uzliedama ar mehānisko vadotni, uz ritentiņiem.

Skapis ar pamatni; zem pamatnes – regulējamas mēbeļu kājas.

Malu apdare:

- ārējā fasādes daļā malu apdare ABS, 2mm, radniecīgā tonī;
  - neredzamai daļai – melamīns.
- Plauktu savienojumi neredzami.

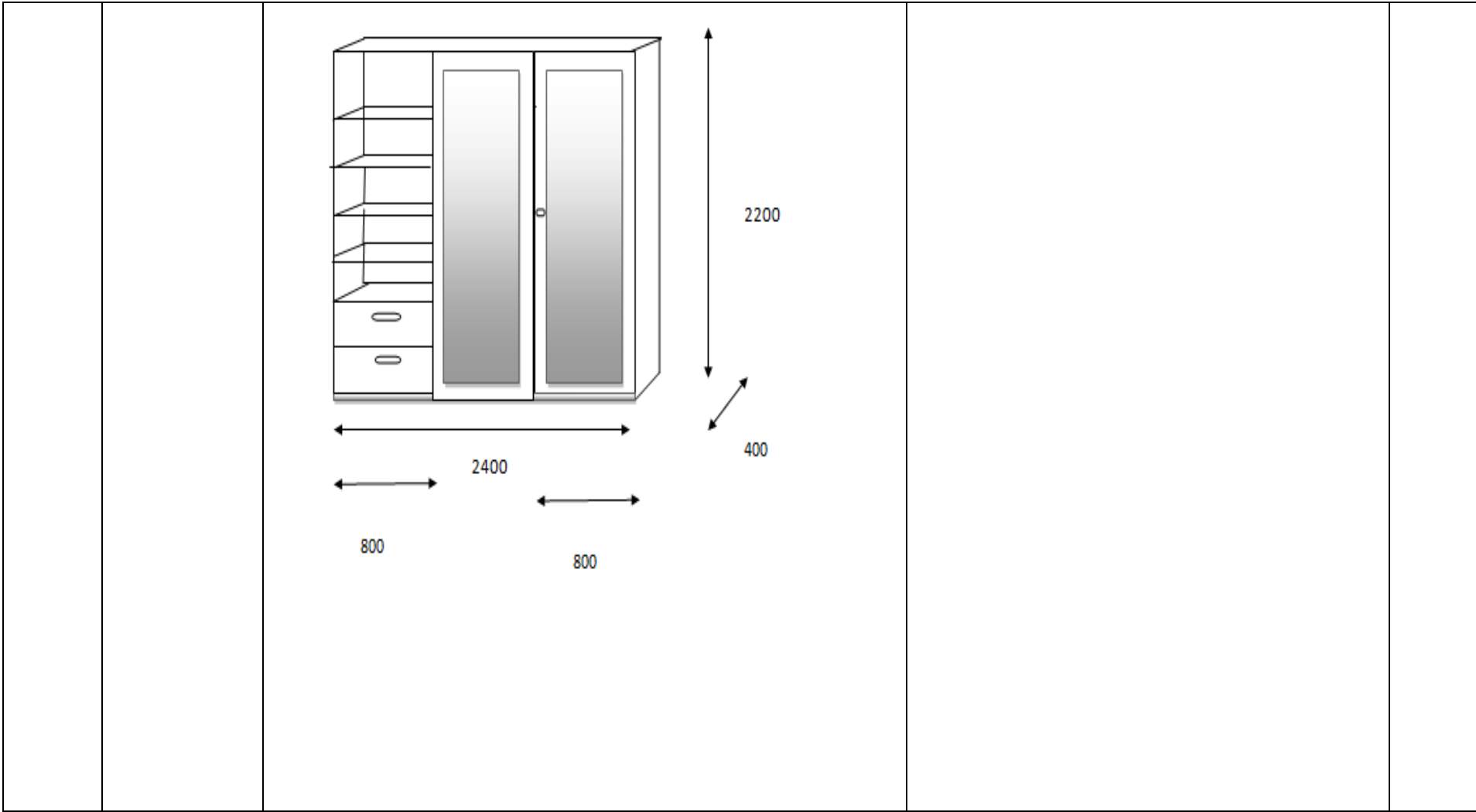

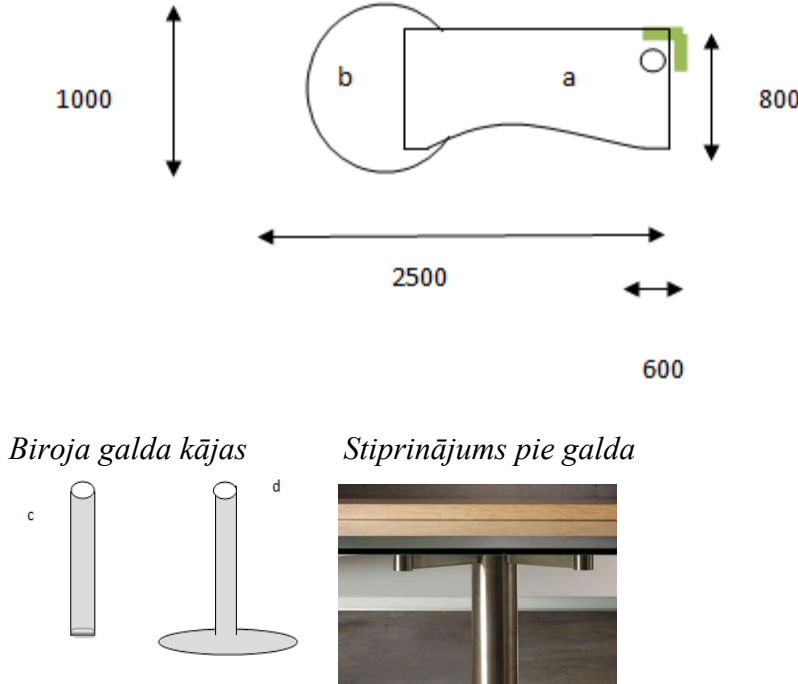
308.	<b>Biroja galds</b>	<p><i>Biroja galda virsma</i></p>  <p><i>Biroja galda kājas</i></p> <p><i>Stiprinājums pie galda</i></p>	<p><b>Biroja galds</b>  Materiāls: lamināts.  Krāsa: ābele Soho vai rieksts.  Galda virsma: 26 mm.  Galda izmēri: norādīti zīmējumā.  Galda augstums - 720 mm.  Galds sastāv no divām daļām, kas var tikt novietotas atsevišķi:</p> <ul style="list-style-type: none"> <li>- a- pamatgalds;</li> <li>- b – apaļais galds.</li> </ul> <p>Apālais galds novietojams zem pamatgalda.  Pamatgalds:</p> <ul style="list-style-type: none"> <li>- galda virsmā izgriezts atvērums datora vadu ieejai, diametrs - 50 mm; izgriezums metāla rāmējumā;</li> <li>- zem galda montējams plaukts pagarinātāja (ar 5 ligzdām) u.c. novietošanai; plaukts montējams pie galda kājām; plaukts metāla, krāsa - matēts sudrabs; izmēri: platums - 100; augstums – 100; garums – nosaka attālums starp galda kājām.</li> </ul> <p>Pamatgalda (a) malas stūros noapaļotas.  Testūras virziens – gareniski.  Malu apdare:</p> <ul style="list-style-type: none"> <li>- ārējā fasādes daļā malu apdare ABS, radniecīgā tonī;</li> <li>- neredzamai daļai – melamīns.</li> </ul> <p>Galda kājas :</p> <ul style="list-style-type: none"> <li>- apaļā galda daļai – apaļas (D – ne mazāk</li> </ul>	1
------	---------------------	---	--	---

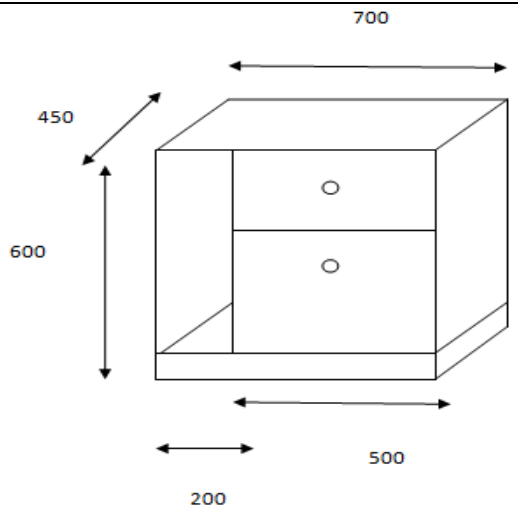
			<p>kā 60 mm), kāja ar papratinātu pamatni (d); krāsa - matēts sudrabs; pamatgalda daļai – apaļas (c; D – ne mazāk kā 60 mm), metāls, krāsa - matēts sudrabs.</p> <p>Norobežojumi:</p> <ul style="list-style-type: none"> <li>- viens norobežojums no lamināta; biežums vismaz 10 mm; montējams pie galda kājām zem galda, gareniski (pretī sēdvietai); krāsa - ābele.</li> <li>- divi norobežojumi - matēts organiskais stikls vai plastikāts; montējami pie galda virsmas; izmēri 200x150; stūri noapaļoti.</li> </ul>	
308.	<b>Skapītis</b>	 <p>700</p> <p>450</p> <p>600</p> <p>200</p> <p>500</p>	<p><b>Skapītis</b></p> <p>Skapītis uz pamatnes; augstums 50 mm.</p> <p>Atvilkņu skapītis apvienots ar vietu datora novietošanai.</p> <p>Materiāls: lamināts.</p> <p>Virsmas: 26 mm, pārējā daļa – 16 mm.</p> <p>Izmēri: norādīti zīmējumā.</p> <p>Krāsa: ābele Soho vai rieksts.</p> <p>Skapīša atvilktnes slēdzamas.</p> <p>Atvilkņu rokturi: matēts metāls.</p> <p>Aizmugurējā siena – tikai atvilkņu daļā.</p> <p>Skapītis uz pamatnes.</p> <p>Testūras virziens –vertikāls.</p> <p>Atvilkne – fasāde uzliekama, ar mehānisko vadotni, uz ritentiņiem.</p> <p>Malu apdare:</p> <ul style="list-style-type: none"> <li>- ārējā fasādes daļā malu apdare ABS,</li> </ul>	1

			radniecīgā tonī; - neredzamai daļai – melamīns. Savienojumi – neredzami.	
307.	<b>Biroja skapis</b>	<p>Biroja skapis</p>	<p><b>Biroja skapis</b> Materiāls : lamināts. Krāsa: kombinēta – jasmīns un alumīnijs (vai alumīnijs tonētš). Biroja skapis sastāv no divām daļām: - skapis virsdrēbēm - ar divām durvīm, vienu pakaramo; - skapis dokumentiem – ar atvērtiem diviem plauktiem (augstums 350 mm) un aizveramiem nodalījumiem (diviem) ar durvīm. Dziļums: 400. Skapīši un skapis slēdzami. Rokturi: matēts metāls. Testūras virziens – vertikāls. Eņģes – ārējās. Pakaramais – hromēta caurule, ar gala turētāju 25 mm. Skapis ar pamatni; zem pamatnes – regulējamas mēbeļu kājas. Malu apdare: - ārējā fasādes daļā malu apdare ABS, radniecīgā tonī; - neredzamai daļai – melamīns. Plauktu savienojumi neredzami.</p>	1

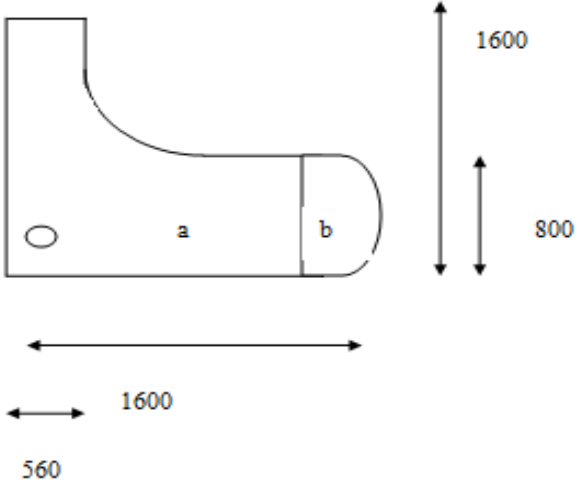
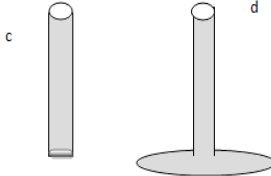
307.	<b>Biroja galds</b>	<p>Biroja galda virsma</p>  <p>Biroja galda kājas</p> 	<p><b>Biroja galds</b>  Materiāls : lamināts.  Krāsa: kombinēta – jasmīns un alumīnijs.  Galda virsma: 26 mm.  Galda izmēri: norādīti zīmējumā.  Galda augstums - 720 mm.  Galds sastāv no divām daļām, kas var tikt novietotas atsevišķi:</p> <ul style="list-style-type: none"> <li>- a- pamatgalds;</li> <li>- b – pusapaļais galds.</li> </ul> <p>Pamatgalda virsmā izgriezts atvērums datora vadu ieejai, diametrs - 50 mm; izgriezums metāla rāmējumā.  Galda kājas:</p> <ul style="list-style-type: none"> <li>- pusapaļā galda daļai – apaļa kāja ar paplatinātu pamatni (d); krāsa - matēts sudrabs;</li> <li>- pamatgalda daļai – apaļas metāla kājas (c).</li> </ul> <p>Malu apdare:</p> <ul style="list-style-type: none"> <li>- ārējā fasādes daļā malu apdare ABS, radniecīgā tonī;</li> <li>- neredzamai daļai – melamīns.</li> </ul>	1
307	<b>Biroja skapītis</b>	Biroja skapītis	<p><b>Biroja skapītis</b>  Biroja skapītis uz riteņiem.  Materiāls: lamināts.  Biezums – 16 mm.  Augstums – 720 mm.  Biroja skapītis ar trīs atvilktnēm, viena no</p>	1

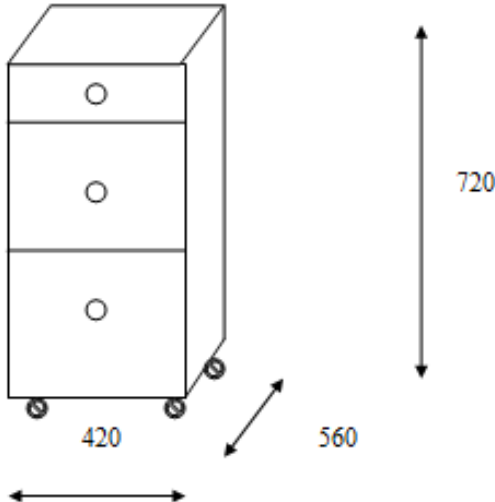
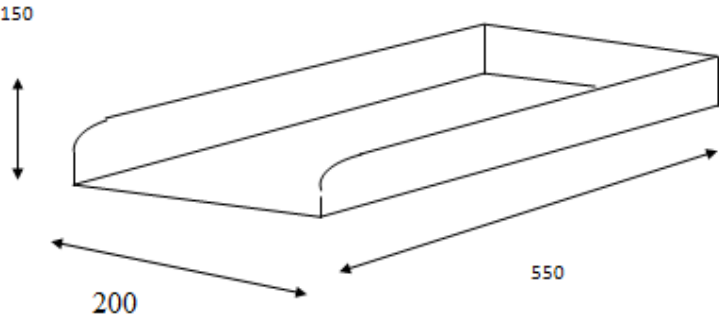
			<p>kurām paredzēta rakstāmpiederumiem.  Krāsa: jasmīns  Rokturi: matēts metāls (formas saskaņojamas ar pasūtītāju).  Atvilkne – fasāde uzliekama ar mehānisko vadotni, uz ritentiņiem.  Malu apdare:  - ārējā fasādes daļā malu apdare ABS, radniecīgā tonī;  - neredzamai daļai – melamīns.  Plauktu savienojumi neredzami.</p>	
307	<b>Paliktnis datora novietošanai</b>		<p><b>Paliktnis datora novietošanai</b>  Paliktnis datora novietošanai uz riteņiem  Pamatkrāsa: jasmīns.  Materiāla biezums: 16 mm.  Malu apdare - ABS, radniecīgā tonī;</p>	1
306.	<b>Biroja galds</b>	Biroja galda virsma	<p><b>Biroja galds</b>  Materiāls: lamināts.  Krāsa: ābele Soho.</p>	1

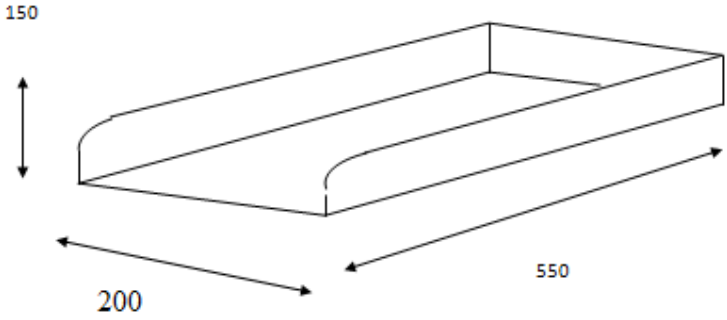
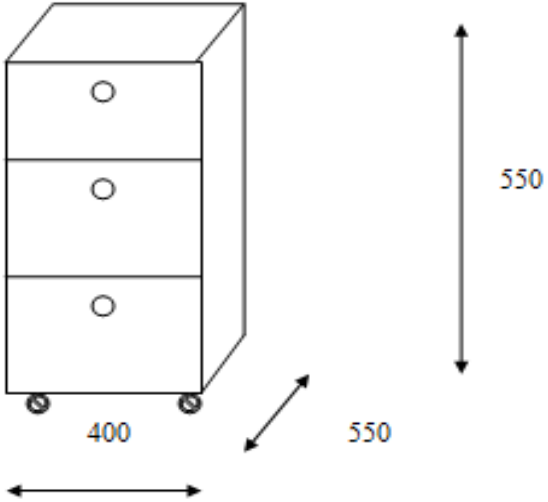

		<p>600</p> <p>1400</p> <p>800</p> <p>800</p> <p>1600</p> <p>a</p> <p>b</p>	<p>Galda virsma - 26 mm.</p> <p>Galda izmēri: norādīti zīmējumā.</p> <p>Galda augstums - 720 mm.</p> <p>Galds sastāv no divām daļām, kas var tikt novietotas atsevišķi:</p> <ul style="list-style-type: none"> <li>- a- pamatgalds;</li> <li>- b – pusapaļais galds.</li> </ul> <p>Pusapaļais galds novietojams vienā līmenī ar pamatgaldū.</p> <p>Pamatgalds:</p> <ul style="list-style-type: none"> <li>- galda virsmā izgriezts atvērums datora vadu ieejai, diametrs - 50 mm; izgriezums metāla rāmējumā.</li> </ul> <p>Galda kājas :</p> <ul style="list-style-type: none"> <li>- pusapaļā galda daļai – apaļa kāja ar paplatinātu pamatni; krāsa - matēts sudrabs;</li> <li>- pamatgalda daļai – apaļas metāla kājas, krāsa - matēts sudrabs.</li> </ul> <p>Norobežojumi:</p> <ul style="list-style-type: none"> <li>- viens norobežojums no lamināta; biezums 10 mm; montējams pie galda kājām zem pamatgalda gareniski (pretī sēdvietai);</li> </ul> <p>Krāsa: ābele vai rieksts.</p> <p>Malu apdare:</p> <ul style="list-style-type: none"> <li>- ārējā fasādes daļā malu apdare ABS, radniecīgā tonī;</li> <li>- neredzamai daļai – melamīns.</li> </ul>	
--	--	--	--	--

306	<b>Paliktnis datora novietošanai</b>	 <p>150</p> <p>200</p> <p>550</p>	<p><b>Paliktnis datora novietošanai</b>  Paliktnis datora novietošanai uz riteņiem  Pamatkrāsa: ābele Soho vai rieksts.  Materiāla biezums: 16 mm.</p> <p>Malu apdare - ABS, radniecīgā tonī;</p>	1
306	<b>Atvilkņu skapītis</b>	<p>Atvilkņu skapītis</p>  <p>400</p> <p>550</p> <p>550</p>	<p><b>Atvilkņu skapītis</b>  Atvilkņu skapītis uz riteņiem, var tikt novietots zem galda.  Skapītim ar trīs atvilktņēm.  Materiāls: lamināts.  Krāsa: ābele Soho vai rieksts.  Materiāla biezums: 16 mm.  Malu apdare:  - ārējā fasādes daļā malu apdare ABS, radniecīgā tonī;  - neredzamai daļai – melamīns.  Plauktu savienojumi - neredzami.</p>	1

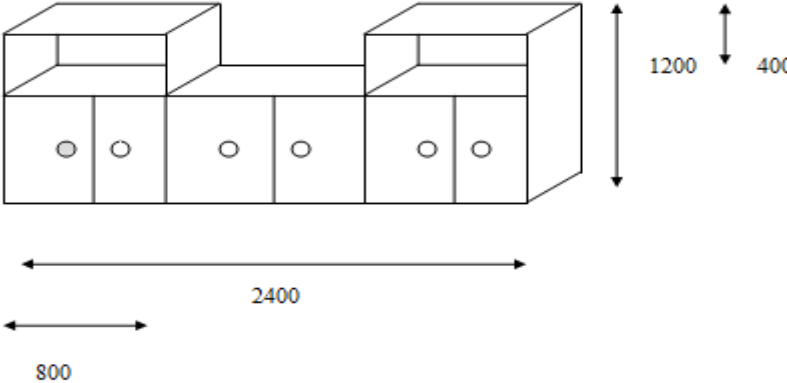
306.	<b>Biroja skapis</b>	<p>Biroja skapis</p> 	<p><b>Biroja skapis</b>  Skapītis sastāv no trīs daļām; katras platums 800 mm.  Izmēri: norādīti zīmējumā.  Materiāls: lamināts - virsma 26 mm, pārējā daļa – 16 mm.  Krāsa: ābele Soho vai rieksts.  Skapīšu daļa aizslēdzama.  Vidējais un labais skapītis - ar vienu iekšēju plauktu.  Rokturi: matēts metāls.  Malu apdare:  - ārējā fasādes daļā malu apdare ABS, radniecīgā tonī;  - neredzamai daļai – melamīns.  Plauktu savienojumi neredzami.  Skapis ar pamatni; zem pamatnes – regulējamas mēbeļu kājas.</p>	1
306.	<b>Biroja skapītis</b>	Biroja skapītis	<p><b>Biroja skapītis</b>  Biroja skapītis sastāv no divām savienotām daļām:  - divi vaļējie plaukti, no kuriem augšējam plauktam nav aizmugures norobežojuma;  - viens vaļējs plaukts un viens ar durtiņām aizverams (un aizslēdzams) plaukts.  Materiāls: lamināts.</p>	1

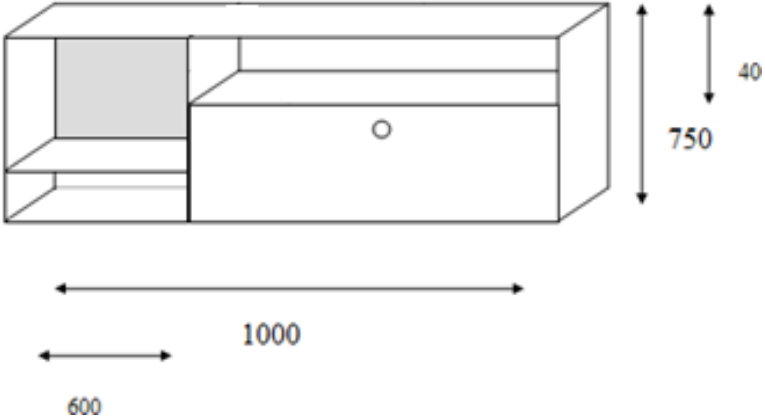
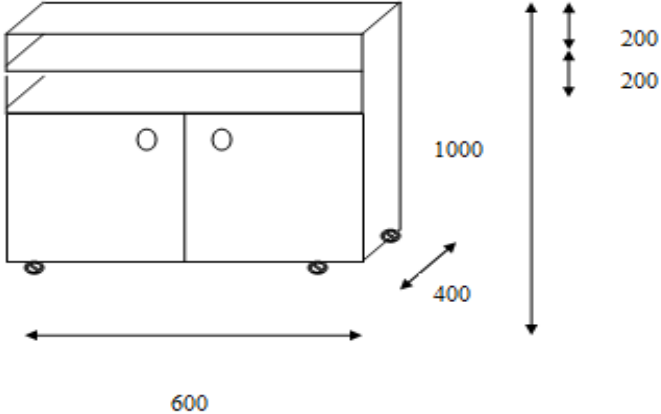
			<p>Virsmā: 26 mm, pārējā daļa – 16 mm.          Krāsa: ābele. Soho vai rieksts.          Rokturi: matēts metāls.          Malu apdare:          - ārējā fasādes daļā malu apdare ABS, radniecīgā tonī;          - neredzamai daļai – melamīns.          Plauktu savienojumi neredzami.          Skapis ar pamatni.</p>	
305	<b>Biroja skapītis</b>	<p>Biroja skapītis</p> 	<p><b>Biroja skapītis</b>          Biroja skapītis ar diviem vaļējiem plauktiem un vienu aizveramu atvilktni.          Materiāls: lamināts.          Virsmā: 26 mm, pārējā daļa – 16 mm.          Krāsa: bērzs.          Rokturi: matēts metāls.          Testūras virziens – vertikāls.          Eņģes – ārējās.          Malu apdare:          - ārējā fasādes daļā malu apdare ABS, radniecīgā tonī;          - neredzamai daļai – melamīns.          Plauktu savienojumi neredzami.</p>	1

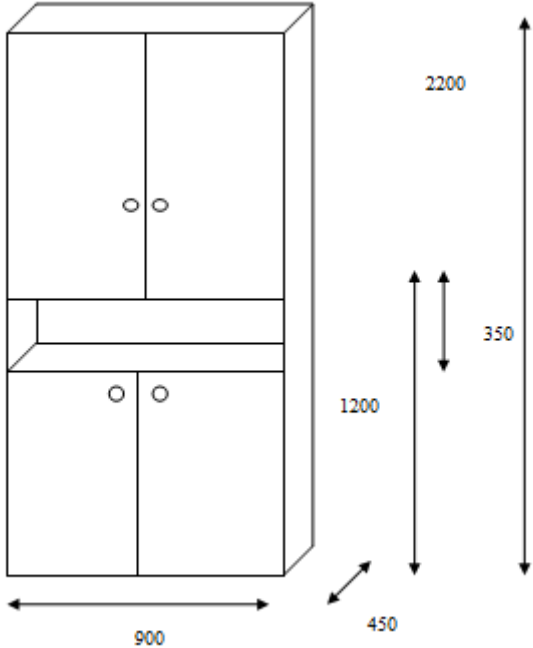
305	<b>Biroja skapis</b>	<p>Biroja skapis</p>  <p>Technical drawing of a two-door office cabinet. The drawing shows a perspective view of the cabinet with dimensions: width 900, depth 450, total height 2200, and a lower section height of 1200. The lower section has a depth of 350.</p>	<p><b>Biroja skapis</b>  Biroja skapītis uz pamatnes.  Biroja skapītis ar vienu vaļēju plauktu un divām aizveramo plauktu daļām.  Materiāls: lamināts.  Korpuss -16 mm.  Krāsa: bērzs.  Apakšējā daļā (aizveramā daļa) viens iekšējs plaukts, augšējā daļā (aizveramā daļa) divi iekšēji plaukti.  Skapītis ar žalūzijuveida durvīm apakšējā daļā.  Rokturi: matēts metāls.  Malu apdare:  - ārējā fasādes daļā malu apdare ABS, radniecīgā tonī;  - neredzamai daļai – melamīns.  Plauktu savienojumi neredzami.  Skapis ar pamatni; zem pamatnes – regulējamas mēbeļu kājas.  Tekstūras virziens –vertikāls.  Eņģes – ārējās.</p>	2
-----	----------------------	---	---	---

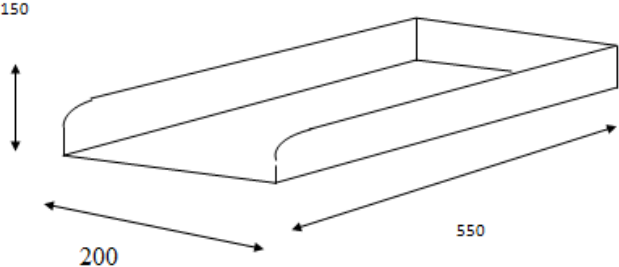
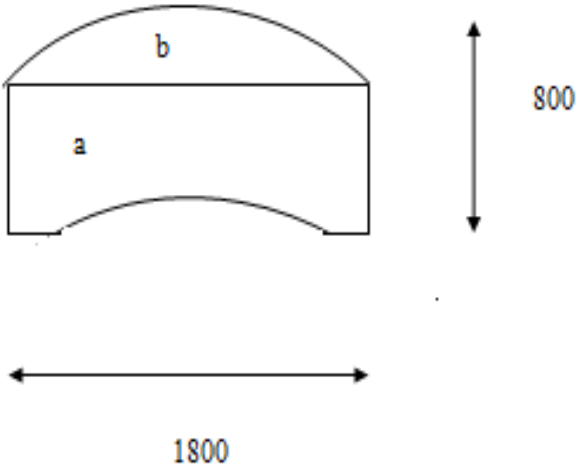
305	<b>Paliktnis datora novietošanai</b>		<p><b>Paliktnis datora novietošanai</b>  Paliktnis datora novietošanai uz riteņiem  Pamatkrāsa: bērzs.  Materiāla biezums: 16 mm.</p> <p>Malu apdare – ABS.</p>	1
305	<b>Biroja galds</b>		<p><b>Biroja galds</b>  Materiāls : lamināts  Pamatkrāsa: bērzs.  Galda virsma - 25 mm.  Galda augstums - 720.  Galds sastāv no:</p> <ul style="list-style-type: none"> <li>- pamatgalda (a) ar ieliektu darba daļu;</li> <li>- papildgalda (b): pusapaļš galds.</li> </ul> <p>Galda daļas var tikt novietotas atsevišķi.</p> <p>Galda kājas: matēts metāls.</p> <p>Malu apdare:</p> <ul style="list-style-type: none"> <li>- ārējā fasādes daļā malu apdare ABS, radniecīgā tonī;</li> <li>- neredzamai daļai – melamīns.</li> </ul> <p>Tekstūras virziens –gareniski.</p>	1

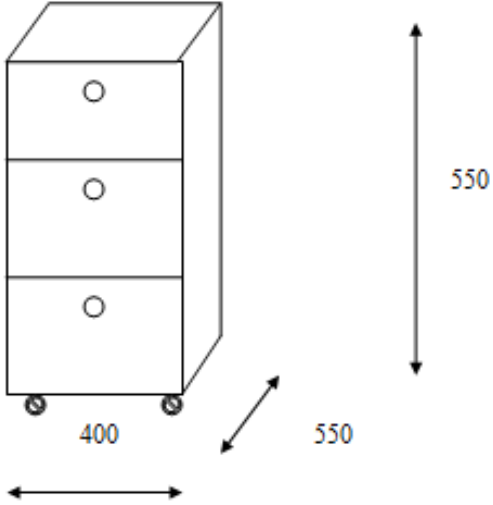
305.		<p>Atvilkņu skapītis</p> 	<p><b>Atvilkņu skapītis</b>  Atvilkņu skapītis uz riteņiem  Skapītim trīs atvilktnes  Materiāls: lamināts.  Krāsa: bērzs.  Materiāla biezums: 18 mm.  Malu apdare:  ārējā fasādes daļā malu apdare ABS,  radniecīgā tonī.</p>	1
------	--	---	---	---

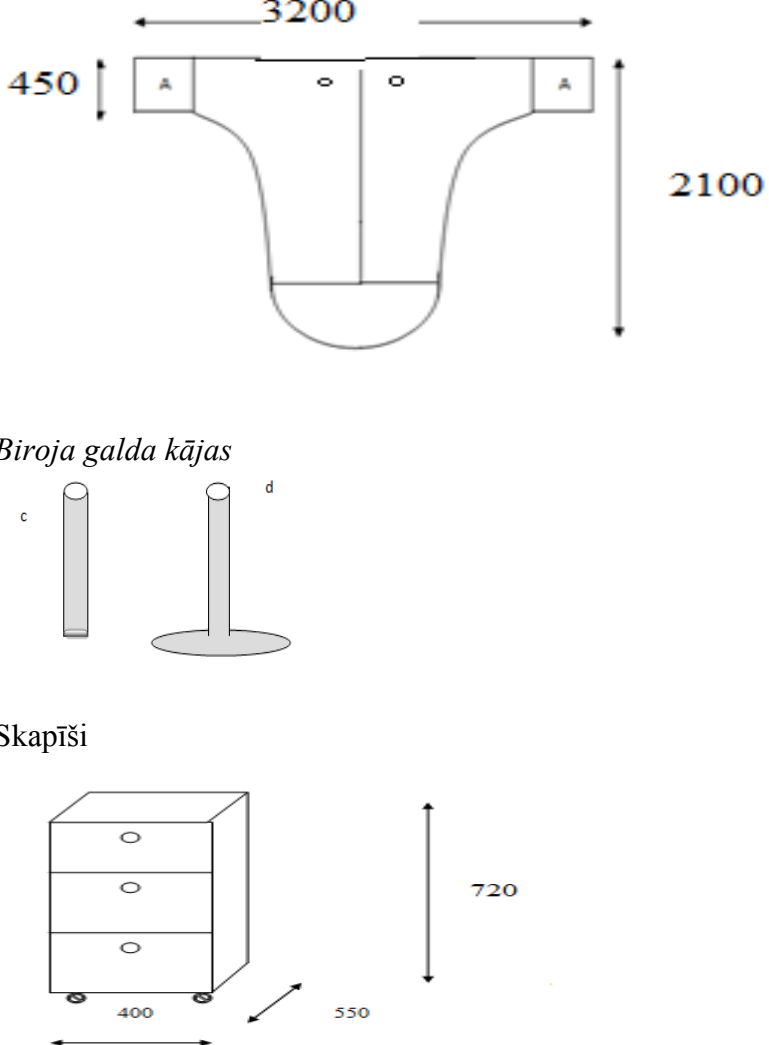
304.	<b>Biroja galdi ar skapīšiem</b>	 <p><i>Biroja galda kājas</i></p> <p><i>Skapīši</i></p>	<b>Biroja galdi ar skapīšiem</b> Galds sastāv no trīs daļām: <ul style="list-style-type: none"> <li>- pamatgalds - divas daļa, simetriskas;</li> <li>- viena daļa – pusapaļš galds;</li> <li>- divi blakus galdam un vienādā līmenī ar to novietojami skapīši (A).</li> </ul> Materiāls – lamināts. Krāsa: bērzs. Virsmas biezums - 25 mm. Izmēri: norādīti zīmējumā Pamatgalds: <ul style="list-style-type: none"> <li>- galda virsmā izgriezts atvērums datora vadu ieejai, diametrs - 50 mm; izgriezums metāla rāmējumā.</li> </ul> Galda kājas : <ul style="list-style-type: none"> <li>- pusapaļā galda daļai – apaļas, ar papratinātu pamatni (d); krāsa - matēts sudrabs;</li> <li>- pamatgalda daļai – apaļas metāla kājas (c), krāsa - matēts sudrabs.</li> </ul> Tekstūras virziens – gareniski. <b>Skapīši (A)</b> Skapīšos ir iebūvētas 3 atvilktnes uz riteņiem; izmēri 550 x550x720. Malu apdare: <ul style="list-style-type: none"> <li>- ārējā fasādes daļā malu apdare ABS, radniecīgā tonī;</li> <li>- neredzamai daļai – melamīns.</li> </ul>	1
------	----------------------------------	--	--	---

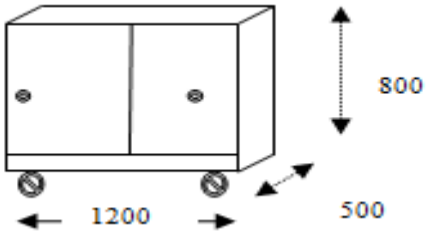
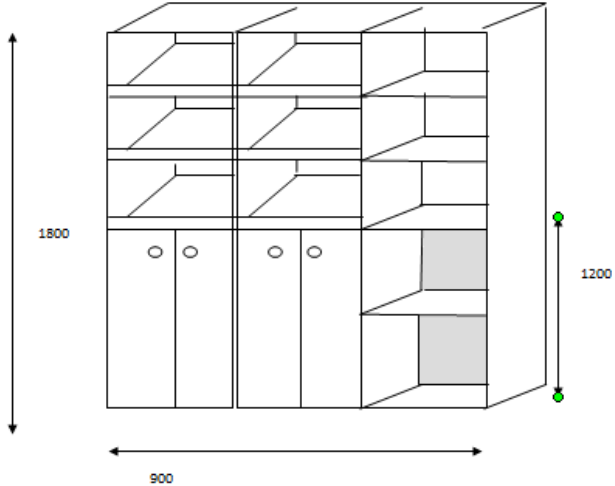

304	Skapītis	<p>Skapītis</p> 	<p><b>Skapītis</b>  Skapītis ar žalūzijveida durvīm.  Krāsa: bērzs.  Rokturi: matēts metāls (formas saskaņojamas ar pasūtītāju).  Krāsa – bērzs.  Materiāls – lamināts;  Virsmas biezums - 18 mm;  Bez iekšējiem plauktiem un nodalījumiem.  Malu apdare:  - ārējā fasādes daļā malu apdare ABS, radniecīgā tonī;  - neredzamai daļai – melamīns.</p>	1
304	Biroja skapis		<p><b>Biroja skapis</b>  Sastāv no trīs daļām:  - divas daļas vienādas: augšējā daļā vaļēji plaukti 45 grādu leņķi, ar norobežojumu priekšpusē; apakšējā daļā aizveramu plauktu sistēma (3 plaukti) ar žalūzijveida durtiņām.  - viena daļa – vaļēji, neaizverami plaukti, no kuriem diviem apakšējiem nav aizmugures sienas.  Materiāls – lamināts, ne mazāk kā 16 mm.  Krāsa: bērzs.  Tekstūras virziens – vertikāls.  Eņģes – ārējās.</p>	1

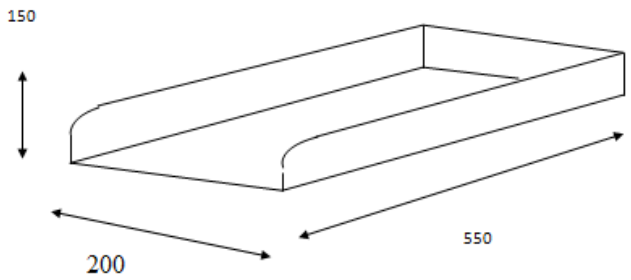
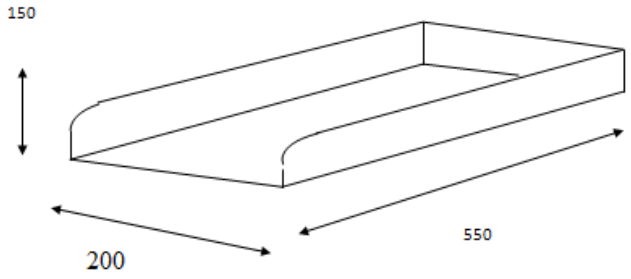
			<p>Skapis ar pamatni.  Malu apdare:  - ārējā fasādes daļā malu apdare ABS, radniecīgā tonī;  - neredzamai daļai – melamīns.  Plauktu savienojumi neredzami.</p>	
304	<b>Paliktnis datora novietošanai</b>		<p><b>Paliktnis datora novietošanai</b>  Paliktnis datora novietošanai uz riteņiem  Pamatkrāsa: bērzs.  Materiāla biezums: 16 mm.   Malu apdare – ABS.</p>	2
303	<b>Paliktnis datora novietošanai</b>		<p><b>Paliktnis datora novietošanai</b>  Paliktnis datora novietošanai uz riteņiem  Pamatkrāsa: bērzs.  Materiāla biezums: 16 mm.   Malu apdare – ABS.</p>	1
303	<b>Biroja galds</b>	Galda virsma	<p><b>Biroja galds</b>  Galds sastāv no divām daļām:  - pamatgalda (b);  - apaļā galda (a), kas var būt novietojams</p>	1

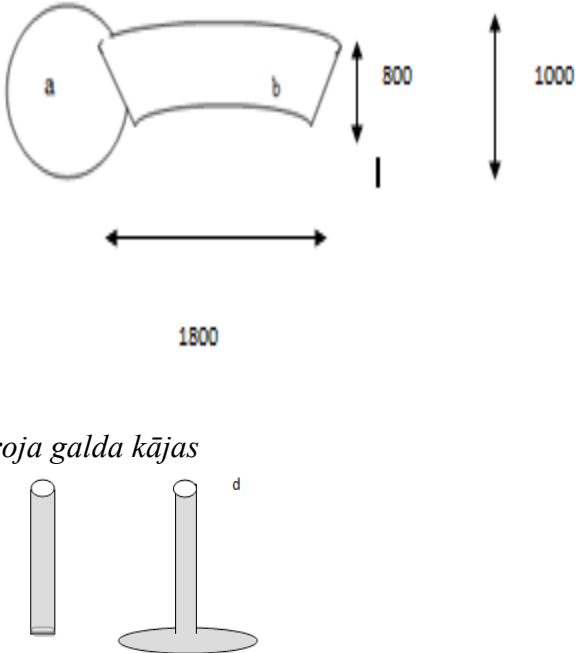
		 <p><i>Biroja galda kājas</i></p>	<p>zem pamatgalda .  Krāsa: bērzs.  Materiāls – lamināts.  Virsmas biezums - 25 mm;  Galda augstums:720  Pamatgalda kājas – apaļas, matēts metāls (c),  apaļā galda – apaļa kāja ar paplatinājumu (d).  Pamatgaldu orobežo viens zem galda  montējams ( pie galda kājām stiprināms )  vieglmetāla dekotīvs norobežojums (krāsa –  matēts sudrabs).  Malu apdare:  - ārējā fasādes daļā malu apdare ABS,  radniecīgā tonī;  - neredzamai daļai – melamīns.  Pamatgalda (b) malas stūros noapaļotas.</p>	
--	--	---	--	--

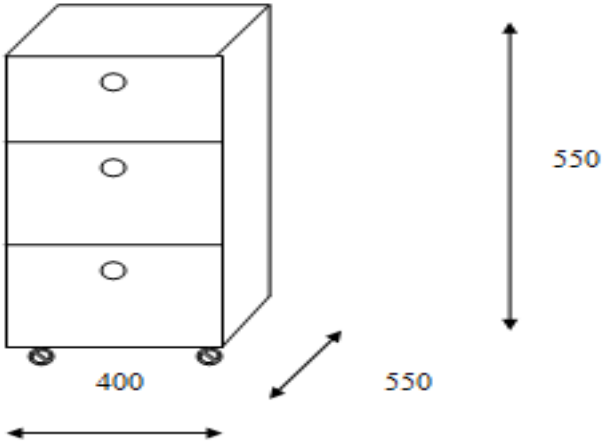
303	Atvilkņu skapītis		<p><b>Atvilkņu skapītis</b>  Atvilkņu skapītis uz riteņiem.  Skapītim trīs atvilktnes.  Krāsa: bērzs.  Materiāls: lamināts.  Materiāla biezums: ne mazāk kā 16 mm.  Malu apdare:  - ārējā fasādes daļā malu apdare ABS, radniecīgā tonī;  - neredzamai daļai – melamīns.</p>	
303	Skapis	Skapis	<p><b>Skapis</b>  Sastāv no trīs daļām:  - divas daļas - vienādas, kur katra: skapis ar plauktu sistēmu; apakšējā daļā 2 plaukti, kas aizverami ar žalūzijuveida durvīm, bet augšējā daļā 5 plaukti, kas aizverami ar matēta, rūdīta stikla durvīm (rūpnīcas matējums ar ķīmisko apdari);  - skapis virsdrēbēm; ar vienu hromētu cauruli ar nostiprinātiem galiem.  Dziļums – 600 mm.  Lamināta krāsa: bērzs.  Rokturi: matēts metāls.  Viena atvilktne – ar mehānisko vadotni, uz</p>	1

		<p>Technical drawing of a cabinet with dimensions: width 1800mm, height 2200mm, and two 900mm wide sections. The drawing shows a cabinet with a top section divided into four 900mm wide compartments and a bottom section with two 900mm wide compartments. There are circles representing handles or locks on each compartment.</p>	<p>riteņiem; augstums 250 – 300 mm.  Testūras virziens –vertikāls.  Eņģes – ārējās.  Pakaramais – hromēta caurule, 25 mm.  Atvilkne –fasāde uzliedama ar mehānisko vadotni, uz ritentiņiem.  Skapis ar pamatni; zem pamatnes – regulējamas mēbeļu kājas.  Malu apdare:  - ārējā fasādes daļā malu apdare ABS, radniecīgā tonī;  - neredzamai daļai – melamīns.  Plauktu savienojumi neredzami (rafiki).</p>	
310	<b>Biroja skapis ar plauktu sistēmu</b>	Biroja skapis ar plauktu sistēmu	<p><b>Biroja skapis ar plauktu sistēmu</b>  Biroja skapis ar plauktu sistēmu sastāv no:  - skapis virsdrēbēm - pakaramais – hromēta caurule ar gala turētāju 25 mm; viena atvilktnē;  - skapis/plaukts ar atvilktni un trīs vaļējiem plauktiem un vienu aizveramu plauktu (ar durtiņām);  - plauktu sistēma: vaļēji un aizverami plaukti,</p>	<b>1</b>

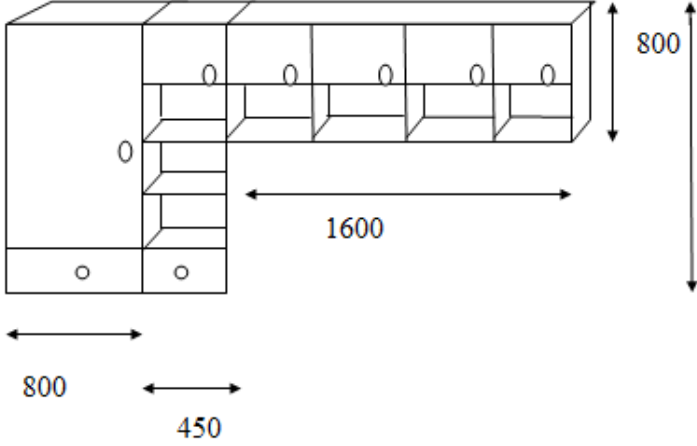
			<p>augstums 40 mm.  Materiāls: lamināts, 16 mm.  Krāsa: akācija.  Izmēri: norādīti zīmējumā.  Dziļums – 400 mm.  Rokturi: matēts metāls.  Testūras virziens – vertikāls.  Eņģes – ārējās.  Atvilkne – fasāde uzliedama ar mehānisko vadotni, uz ritentiņiem.  Skapis ar pamatni.  Malu apdare:  - ārējā fasādes daļā malu apdare ABS, radniecīgā tonī;  - neredzamai daļai – melamīns.  Plauktu savienojumi neredzami.</p>	
310	<b>Arhīva skapis</b>	Arhīva skapis	<p><b>Arhīva skapis</b>  <b>Arhīva</b> skapji veido grupas -sastāv no astoņpadsmit vienāda izmēra skapjiem, kas montēti (savienoti ) grupās; grupā trīs skapji (savienoti kopā), kopā – seši (att.).  Katrs skapis sastāv no plauktu sistēmas (pieci plaukti), plauktu augstums 400 mm.  Skapis aizveras ar durvīm.  Materiāls: lamināts; 26 mm.  Krāsa: akācija.</p>	18

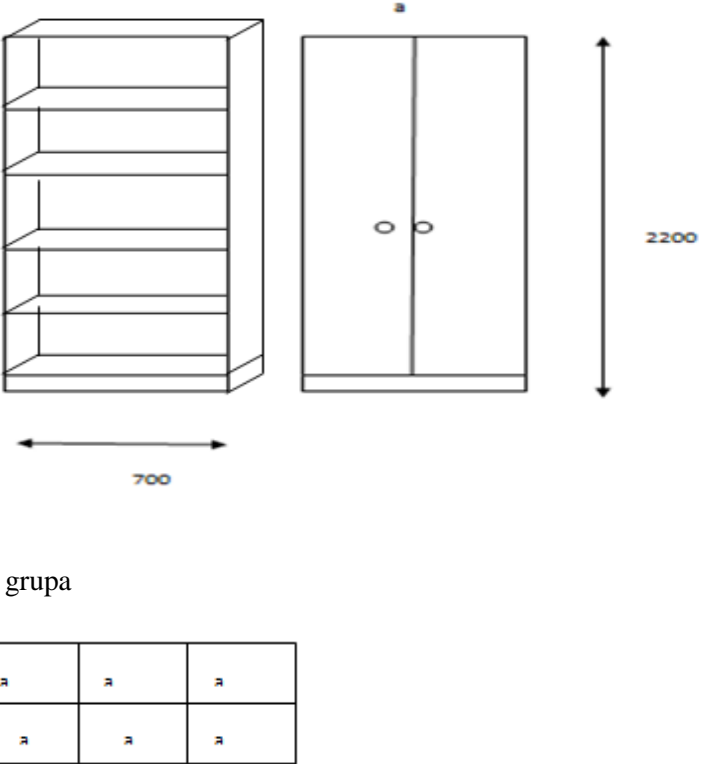
		 <p>Skapju grupa</p>	<p>Izmēri: norādīti zīmējumā.  Dziļums - 400.  Rokturi: matēts metāls.  Tekstūras virziens – vertikāls.  Eņģes – ārējās.  Skapis ar pamatni, zem pamatnes – regulējamas mēbeļu kājas.  Malu apdare:  - ārējā fasādes daļā malu apdare ABS, radniecīgā tonī;  - neredzamai daļai – melamīns.  Plauktu savienojumi – komformators.</p>	
310	<b>Biroja galds</b>	Biroja galda virsma	<p><b>Biroja galds</b>  Biroja galds ar atvilkņu skapīti (var novietot zem galda)  Materiāls : lamināts; 16 mm.  Galda augstums - 720.  Krāsa: akācija.  Galds sastāv no pamatgalda</p>	<b>1</b>

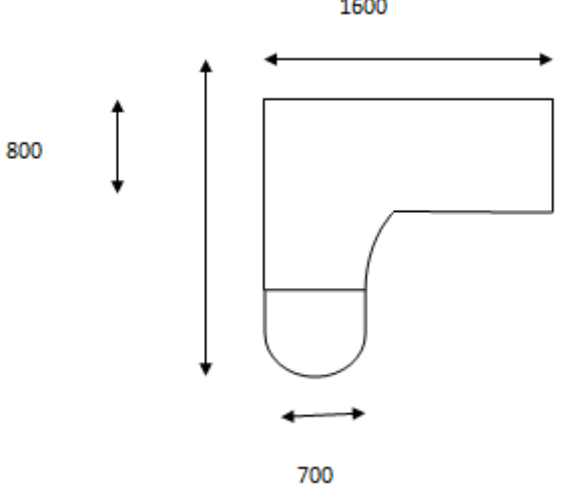
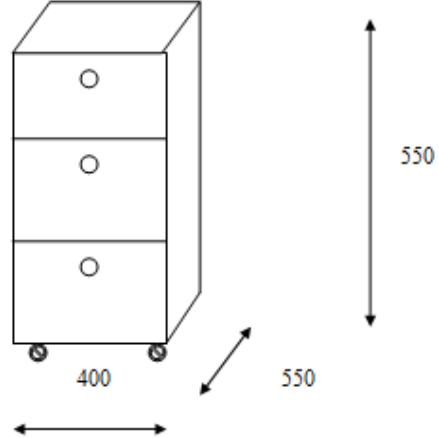
			<p>un pusapaļā galda, ko var novietot atsevišķi.  Galda kājas: metāls, krāsa- matēts sudrabs, forma - apaļas.  Norobežojumi divi: lamināts; dekoratīvs panelis; montēts pie galda kājām; augstums 400, ārējās darba virsma daļā; vertikāli.  Malu apdare:</p> <ul style="list-style-type: none"> <li>- ārējā fasādes daļā malu apdare ABS, radniecīgā tonī;</li> <li>- neredzamai daļai – melamīns.</li> <li>- komformators.</li> </ul>	
310	<b>Atvilkņu skapītis</b>		<p><b>Atvilkņu skapītis</b>  Atvilkņu skapītis uz riteņiem.  Skapītim ir trīs atvilktnes.  Pamatkrāsa: akācija.  Materiāla biezums: 16 mm.  Atvilkne – fasāde uzliedama ar mehānisko vadotni, uz ritentiņiem.  Malu apdare:</p> <ul style="list-style-type: none"> <li>- ārējā fasādes daļā malu apdare ABS, radniecīgā tonī;</li> <li>- neredzamai daļai – melamīns.</li> </ul> Plauktu savienojumi neredzami.	<b>1</b>

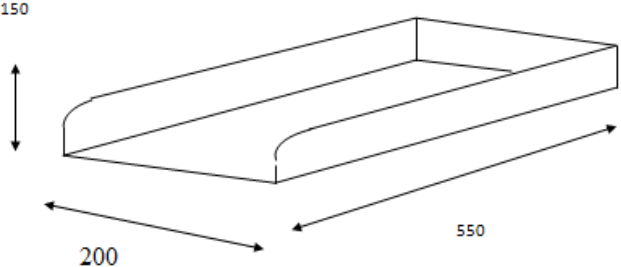
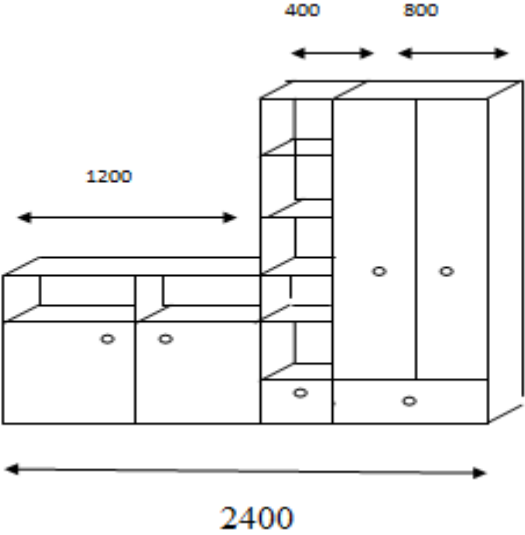

310	<b>Paliktnis datora novietošanai</b>		<p><b>Paliktnis datora novietošanai</b>  Paliktnis datora novietošanai uz riteņiem  Pamatkrāsa: akācija.  Materiāla biezums: 16 mm.</p> <p>Malu apdare – ABS.</p>	
309	<b>Biroja skapis</b>	<p>Biroja skapis</p> 	<p><b>Biroja skapis</b>  Biroja skapis ar plauktu sistēmu  Biroja skapis ar plauktu sistēmu sastāv no:  - skapis virsdrēbēm, pakaramais – hromēta caurule, ar gala turētāju 25 mm; viena atvilktne;  - skapis/plaukts ar atvilktni un pieciem vaļējiem plauktiem un vienu atvilktni;  - skapīša ar diviem vaļējiem plauktiem un diviem aizveramu plauktiem (ar žalūzijveida durtiņām).  Materiāls: lamināts; 16 mm.  Lamināta krāsa: nabucco.  Izmēri: norādīti zīmējumā.  Dziļums - 400.  Rokturi: matēts metāls.  Tekstūras virziens – vertikāls.  Eņģes – ārējās.  Atvilktne – fasāde uzliedama, ar mehānisko vadotni, uz ritentiņiem.</p>	<b>1</b>

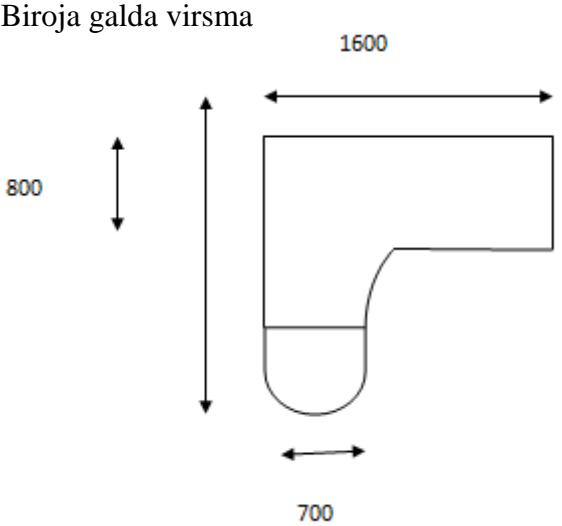
			<p>Skapis ar pamatni; zem pamatnes – regulējamas mēbeļu kājas.</p> <p>Malu apdare:</p> <ul style="list-style-type: none"> <li>- ārējā fasādes daļā malu apdare ABS, radniecīgā tonī;</li> <li>- neredzamai daļai – melamīns.</li> </ul> <p>Plauktu savienojumi neredzami.</p>	
309	Biroja galds	<p>Biroja galda virsma</p>  <p>1600</p> <p>800</p> <p>700</p>	<p><b>Biroja galds</b></p> <p>Materiāls : lamināts; 18 mm.</p> <p>Galda augstums - 720.</p> <p>Krāsa: nabucco.</p> <p>Galds sastāv no pamatgalda un pusapaļā galda, ko var novietot atsevišķi.</p> <p>Galda kājas: metāls, krāsa- matēts sudrabs, forma - apaļas.</p> <p>Norobežojumi divi: lamināts; dekoratīvs panelis; montēts pie galda kājām; augstums 400, ārējās darba virsma daļā; vertikāli.</p> <p>Malu apdare:</p> <ul style="list-style-type: none"> <li>- ārējā fasādes daļā malu apdare ABS, radniecīgā tonī;</li> <li>- neredzamai daļai – melamīns.</li> </ul>	1

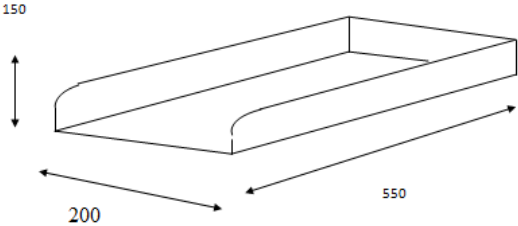
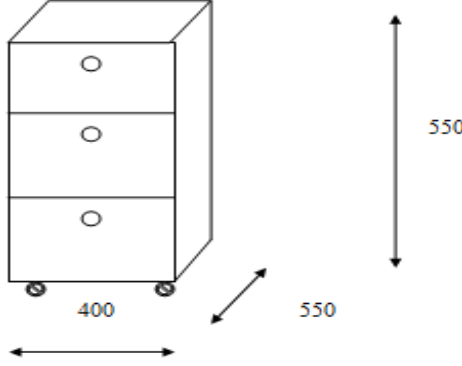
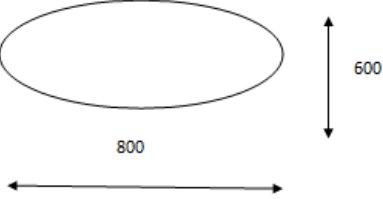
309	<b>Paliktnis datora novietošanai</b>		<b>Paliktnis datora novietošanai</b> Paliktnis datora novietošanai uz riteņiem Materiāls : lamināts; ne mazāk kā 16 mm. Krāsa: nabucco. Malu apdare – ABS.	<b>1</b>
309	<b>Atvilkņu skapītis</b>		<b>Atvilkņu skapītis</b> Atvilkņu skapītis uz riteņiem. Skapītim trīs atvilktnes. Materiāls : lamināts, ne mazāk kā 16 mm. Pamatkrāsa: nabucco. Atvilkne – fasāde uzliekama ar mehānisko vadotni, uz ritentiņiem. Malu apdare: - ārējā fasādes daļā malu apdare ABS, radniecīgā tonī; - neredzamai daļai – melamīns. Plauktu savienojumi neredzami.	<b>1</b>
309	<b>Galds</b>	Galda virsma 	<b>Galds</b> Galda virsmas forma- ovāls. Materiāls virsmai – rūdīts stikls ar slīpētām malām; var būt matēts (rūpnīcas matējums ar ķīmisko apdari). Izmēri: 800x600 Kājas : metāla, apaļas, krāsa – sudrabpelēks.	

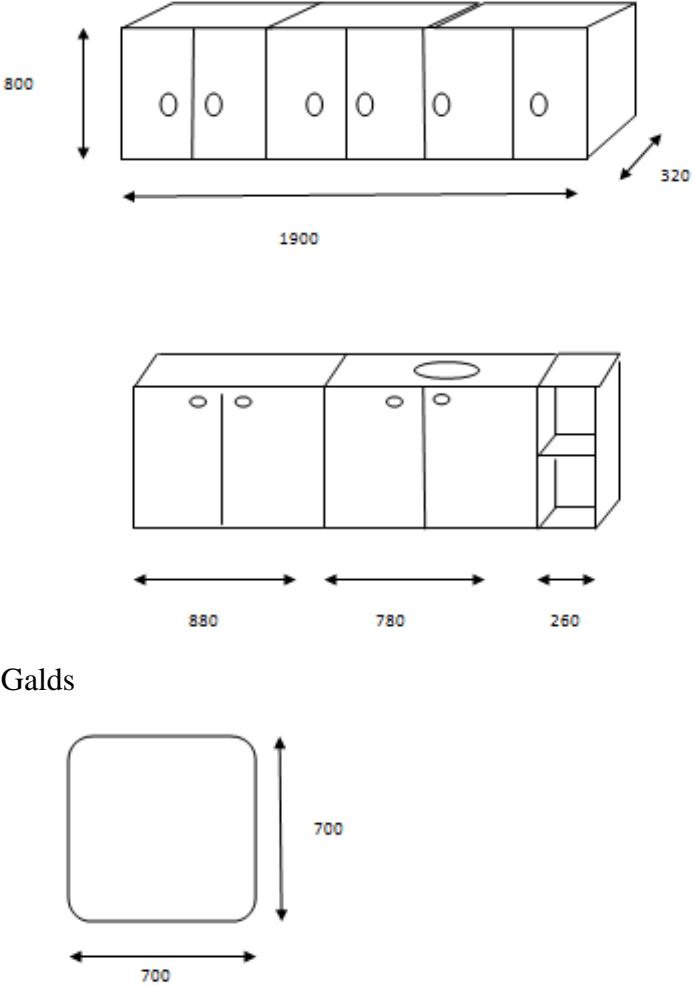
<p><b>311; 308</b></p>	<p><b>Virtuves komplekts (iebūvējams)</b></p>	 <p>Galds</p>	<p><b>Virtuves komplekts (iebūvējams)</b>  <i>Visi izmēri precizējami pirms līguma izpildes!</i>  <b>Skapīšu sistēma</b>      Piekaramie skapīši – 3; divi - ar vienu iekšējo plauktu; viens – bez iekšējā plaukta      Uz grīdas novietojamie skapīši - trīs, platums 600, ar darba virsmu:      - viens skapītis ar vienu iekšējo plauktu; divas aizveramas durvis;      - viens skapītis izlietnes daļā, ar divām aizveramām durvīm;      - viens – vaļējs plaukts ar diviem nodalījumiem.      Korpuss -18 mm.      Krāsa: saskaņojama ar pasūtītāju pirms līguma izpildes.      Malu apdare:      - ārējā fasādes daļā malu apdare ABS, radniecīgā tonī;      - neredzamai daļai – melamīns.      - Darba virsmas biezums – 32 mm.  <b>Galds:</b>      - skaits – 2.      - biezums -32 mm.      - taisnstūrveida; izmēri 700x700;      - kājas: matēts metāls; d -60.      - Krāsa – saskaņojama ar pasūtītāju pirms darbu izpildes; virsma var sakrist ar darba</p>	<p><b>2</b></p>
----------------------------	---	--	--	-----------------

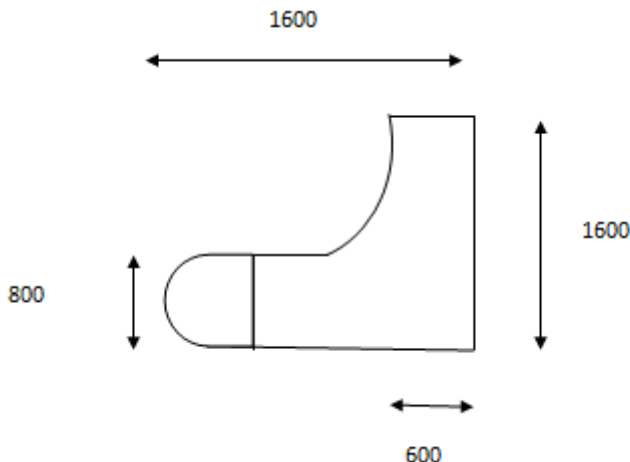
			<p>virsmas krāsu.</p> <p>Kājas: metāla; apaļas ar papratinātu daļu.</p> <p>Korpuss -18 mm.</p> <p>Malu apdare:</p> <ul style="list-style-type: none"> <li>- ārējā fasādes daļā malu apdare ABS, radniecīgā tonī;</li> <li>neredzamai daļai – melamīns.</li> </ul> <p><i>Komplektā paredzamo mēbeļu izmēri precizējami pirms līguma izpildes.</i></p>	
205		<p>Biroja galda virsma</p>  <p>1600</p> <p>800</p> <p>1600</p> <p>600</p>	<p><b>Biroja galds</b></p> <p>Materiāls : lamināts; 16 mm.</p> <p>Galda augstums - 720.</p> <p>Krāsa: kļava.</p> <p>Galds sastāv no pamatgalda un pusapaļā galda, ko var novietot atsevišķi.</p> <p>Galda kājas: metāls, krāsa- matēts sudrabs, forma - apaļas.</p> <p>Norobežojums: lamināts; dekoratīvs panelis; montēts pie galda kājām; augstums 400, ārējās darba virsma daļā; vertikāli.</p> <p>Malu apdare:</p> <ul style="list-style-type: none"> <li>- ārējā fasādes daļā malu apdare ABS, radniecīgā tonī;</li> <li>- neredzamai daļai – melamīns.</li> </ul>	1

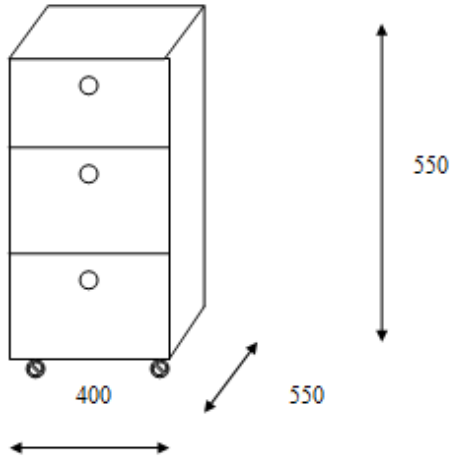
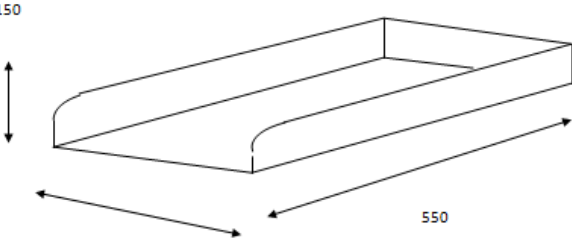
205	Atvilkņu skapītis		<p><b>Atvilkņu skapītis</b>  Uz riteņiem.  Skapītim trīs atvilktnes.  Pamatkrāsa: kļava.  Materiāla biezums: 16 mm.  Atvilkne –fasāde uzliekama ar mehānisko vadotni, uz ritentiņiem.  Malu apdare:  - ārējā fasādes daļā malu apdare ABS, radniecīgā tonī;  - neredzamai daļai – melamīns.</p>	1
205	<b>Paliktnis datora novietošanai</b>		<p><b>Paliktnis datora novietošanai</b>  Paliktnis datora novietošanai uz riteņiem  Krāsa: kļava.  Materiāla biezums: 16 mm.  Malu apdare:  - ārējā fasādes daļā malu apdare ABS, radniecīgā tonī;  - neredzamai daļai – melamīns.</p>	1

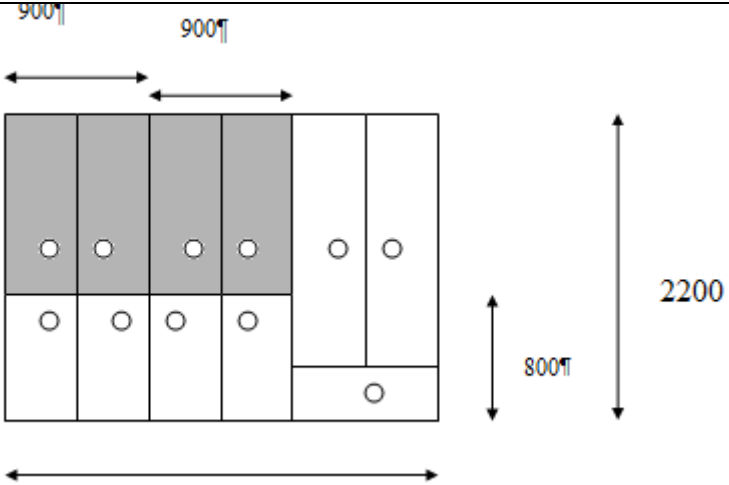
<p><b>205;</b> <b>204</b></p>		 <p>The drawing shows a cabinet layout with a total width of 1800 mm (indicated by a double-headed arrow at the bottom) and a total height of 2200 mm (indicated by a vertical double-headed arrow on the right). The top section is divided into two 900 mm wide sections (indicated by arrows at the top). The left 900 mm section contains four vertical compartments, each with a circle in the upper half and a circle in the lower half. The right 900 mm section contains two vertical compartments, each with a circle in the upper half. The bottom section is 800 mm high (indicated by a vertical double-headed arrow on the right) and contains four vertical compartments, each with a circle in the upper half. The rightmost compartment of this bottom section is wider than the others and contains a circle in the lower half.</p>	<p><b>Skapis</b> Sastāv no trīs daļām:</p> <ul style="list-style-type: none"> <li>- divas vienādas, kur katra: skapis ar plauktu sistēmu; apakšējā daļā 2 plaukti, kas aizverami ar žalūzijveida durvīm, bet augšējā daļā 5 plaukti, kas aizverami ar rūdīta stikla durvīm (rūpniecisks ražojums ar ķīmisku apstrādi);</li> <li>- skapis virsdrēbēm; ar vienu hromētu cauruli ar nostiprinātiem galiem.</li> </ul> <p>Dziļums – 400. Krāsa: kļava. Rokturi: matēts metāls. Tekstūras virziens –vertikāls. Eņģes – ārējās. Pakaramais – hromēta caurule, 25 mm. Atvilkne –fasāde uzliedama ar mehānisko vadotni, uz ritentiņiem. Skapis ar pamatni; zem pamatnes – regulējamas mēbeļu kājas. Malu apdare:</p> <ul style="list-style-type: none"> <li>- ārējā fasādes daļā malu apdare ABS, radniecīgā tonī;</li> <li>- neredzamai daļai – melamīns.</li> </ul> <p>Plauktu savienojumi neredzami.</p>	<p><b>2</b></p>
-----------------------------------	--	--	---	-----------------

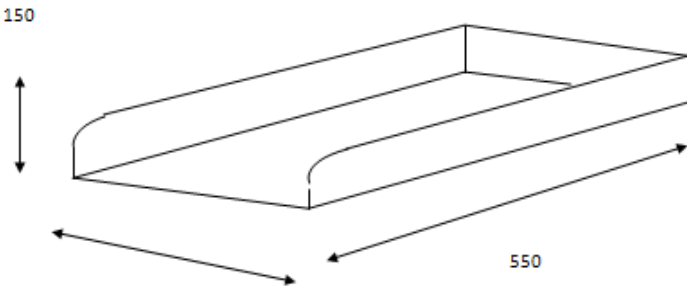
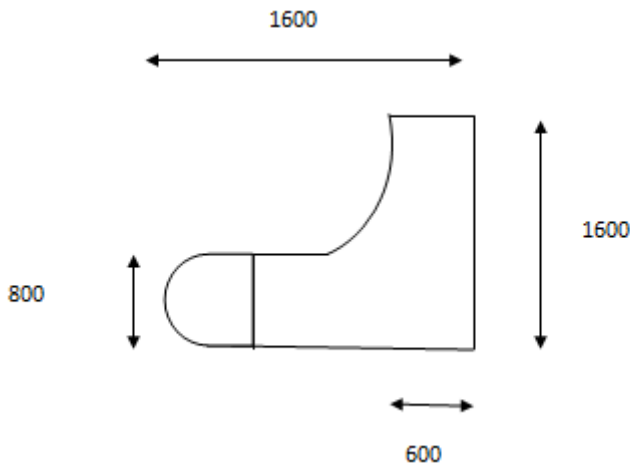
204	<b>Paliktnis datora novietošanai</b>		<b>Paliktnis datora novietošanai</b> Paliktnis datora novietošanai uz riteņiem Krāsa: kļava. Materiāla biezums: 16 mm. Malu apdare: - ārējā fasādes daļā malu apdare ABS, radniecīgā tonī;	<b>1</b>
204	<b>Biroja galds</b>	Biroja galda virsma 	<b>Biroja galds</b> Materiāls : lamināts; 26 mm. Galda augstums - 720. Krāsa: kļava. Galds sastāv no pamatgalda un pusapaļā galda, ko var novietot atsevišķi. Galda kājas: metāls, forma - apaļas. Norobežojumi divi: lamināts; dekoratīvs panelis; montēts pie galda kājām; augstums 400, ārējās darba virsma daļā; vertikāli. Malu apdare: - ārējā fasādes daļā malu apdare ABS, radniecīgā tonī; - neredzamai daļai – melamīns.	<b>1</b>

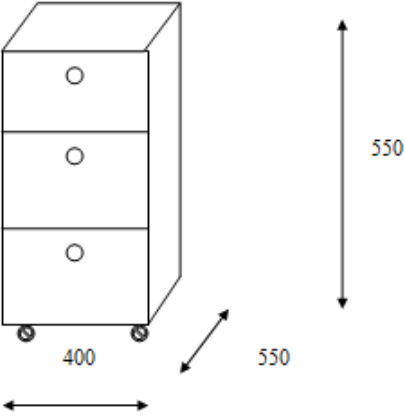
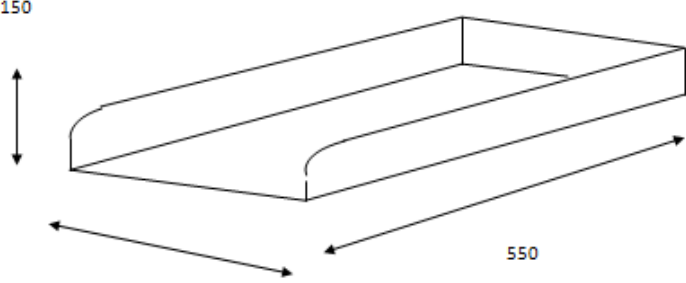

204	Atvilkņu skapītis		<p><b>Atvilkņu skapītis</b>  Atvilkņu skapītis uz riteņiem  Skapītim trīs atvilktnes  Krāsa: kļava.  Materiāla biezums: 16 mm.  Atvilkne –fasāde uzliekama ar mehānisko vadotni, uz ritentiņiem.  Malu apdare:  - ārējā fasādes daļā malu apdare ABS, radniecīgā tonī;  - neredzamai daļai – melamīns.  Plauktu savienojumi - komformators.</p>	1
203	Paliktnis datora novietošanai		<p><b>Paliktnis datora novietošanai</b>  Paliktnis datora novietošanai uz riteņiem  Krāsa: dižskābardis gaišs  Materiāla biezums: 16 mm.  Malu apdare:  - ārējā fasādes daļā malu apdare ABS, radniecīgā tonī.</p>	3
203	Komplekts - galdi ar skapīšiem	Galds ar skapīšiem	<p><b>Komplekts - galdi ar skapīšiem</b>  <b>Galdi</b>  Galds sastāv no divām daļām:  - pamatgalds -divas daļas, simetriskas,  - pusapaļš galds;</p>	1

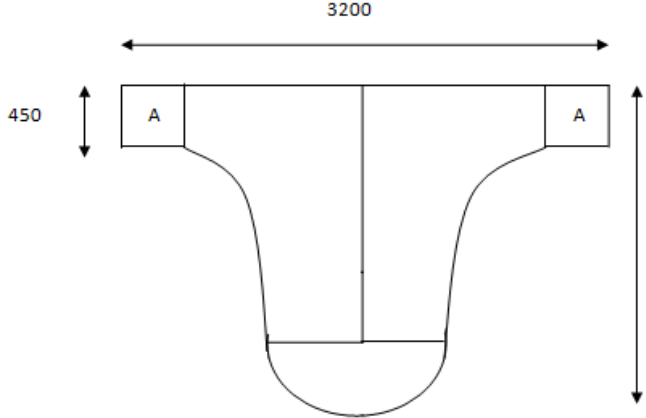
		 <p><i>Biroja galda kājas</i></p> <p>c                      d</p> <p><b>Skapīši</b></p> <p>Biroja skapītis</p>	<p>Divi blakus galdam un vienādā līmenī ar to novietojami skapīši (A).</p> <p>Materiāls – lamināts.</p> <p>Krāsa – dižskābardis gaišs.</p> <p>Virsmas biezums - 25 mm.</p> <p>Galda augstums - 720.</p> <p>Galda kājas:</p> <ul style="list-style-type: none"> <li>- pamatgalda: metāls, krāsa- matēts sudrabs, forma – apaļas;</li> <li>- pusapaļā - metāls, krāsa- matēts sudrabs, kāja ar paplatinājumu;</li> </ul> <p>Malu apdare:</p> <ul style="list-style-type: none"> <li>- ārējā fasādes daļā malu apdare ABS, radniecīgā tonī;</li> <li>- neredzamai daļai – melamīns.</li> </ul> <p><b>Atvilkņu skapītis uz riteniem</b></p> <p>Skapīši brīvi stāvoši, divi.</p> <p>Skapītim trīs atvilktnes</p> <p>Pamatkrāsa: dižskābardis gaišs.</p> <p>Materiāla biezums: 16 mm.</p> <p>Atvilkne –fasāde uzliedzama ar mehānisko vadotni, uz ritentiņiem.</p> <p>Malu apdare:</p> <ul style="list-style-type: none"> <li>- ārējā fasādes daļā malu apdare ABS, radniecīgā tonī;</li> <li>- neredzamai daļai – melamīns.</li> </ul> <p>Plauktu savienojumi neredzami.</p>	
--	--	--	---	--

			Rokturi – matēts metāls.	
203	Biroja galds	<p>Biroja galda virsma</p>	<p><b>Biroja galds</b>  Materiāls : lamināts.  Galda augstums - 750.  Krāsa – dižskābardis gaišs.  Galds sastāv no pamatgalda un pusapaļā galda.  Galda kājas: metāls, matēts, apaļas.  Norobežojumu: platākā galda priekšējā daļa norobežota ar vieglmetāla dekoratīvu paneli;  montēta pie galda kājām; izmēri: 1000x400</p>	1

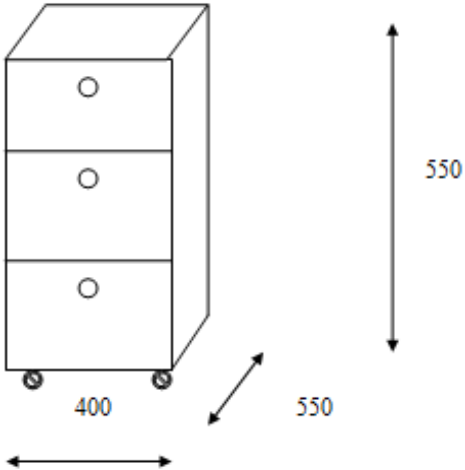
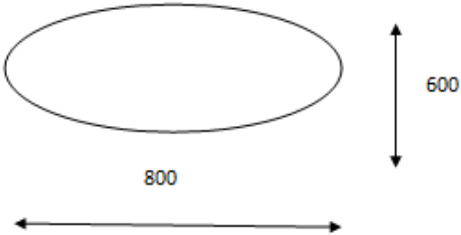
203	Atvilkņu skapītis	<p>Atvilkņu skapītis</p> 	<p><b>Atvilkņu skapītis</b>  Atvilkņu skapītis uz riteņiem  Skapīši brīvi stāvoši, divi.  Skapītim trīs atvilktnes  Pamatkrāsa: dižskābardis gaišs.  Materiāla biezums: 16 mm.  Atvilkne –fasāde uzliekama ar mehānisko vadotni, uz ritentiņiem.  Malu apdare:  - ārējā fasādes daļā malu apdare ABS, radniecīgā tonī;  - neredzamai daļai – melamīns.  Plauktu savienojumi neredzami.  Rokturi – matēts metāls.</p>	1
203	Galds	<p>Galda virsma</p> 	<p><b>Galds</b>  Galda virsmas forma- ovāls.  Materiāls virsmai – rūdīts stikls ar slīpētām malām; var būt matēts (rūpnīcas matējums ar ķīmisko apdari).  Izmēri: 800x600  Kājas : metāla, apaļas, krāsa – sudrabpelēks.</p>	1

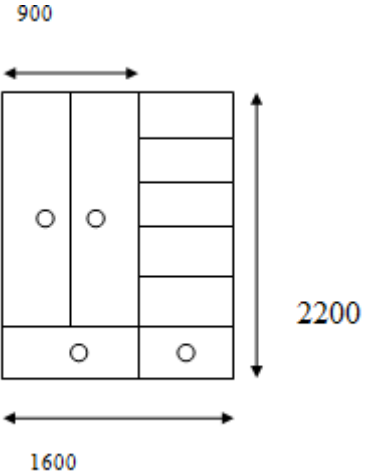
203	Biroja skapis		<p><b>Biroja skapis</b></p> <p>Sastāv no daļām:</p> <ul style="list-style-type: none"> <li>- skapis virsdrēbēm; ar vienu hromētu cauruli ar nostiprinātiem galiem;</li> <li>- vaļēji plaukti un atvilkne.</li> </ul> <p>Dziļums – 400.</p> <p>Krāsa: dižskābardis gaišs.</p> <p>Rokturi: matēts metāls.</p> <p>Tekstūras virziens –vertikāls.</p> <p>Eņģes – ārējās.</p> <p>Pakaramais – hromēta caurule, 25 mm.</p> <p>Atvilkne –fasāde uzliekama ar mehānisko vadotni, uz ritentiņiem.</p> <p>Skapis ar pamatni; zem pamatnes – regulējamas mēbeļu kājas.</p> <p>Malu apdare:</p> <ul style="list-style-type: none"> <li>- ārējā fasādes daļā malu apdare ABS, radniecīgā tonī;</li> <li>- neredzamai daļai – melamīns.</li> </ul> <p>Plauktu savienojumi neredzami.</p> <p>Materiāls: lamināts; 18 mm.</p>	1
-----	---------------	---	---	---

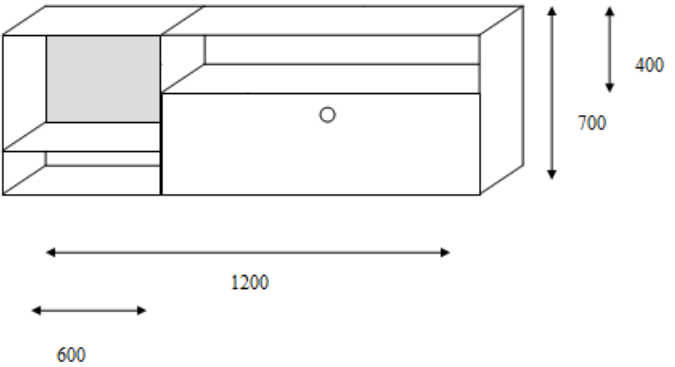
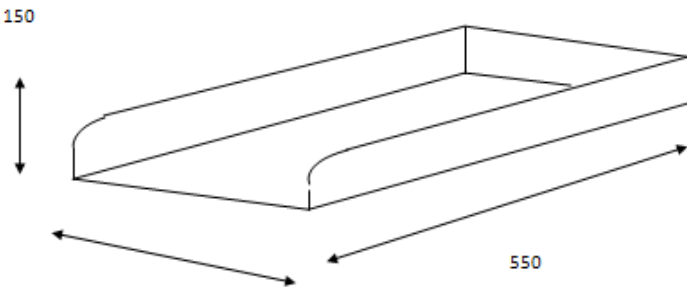

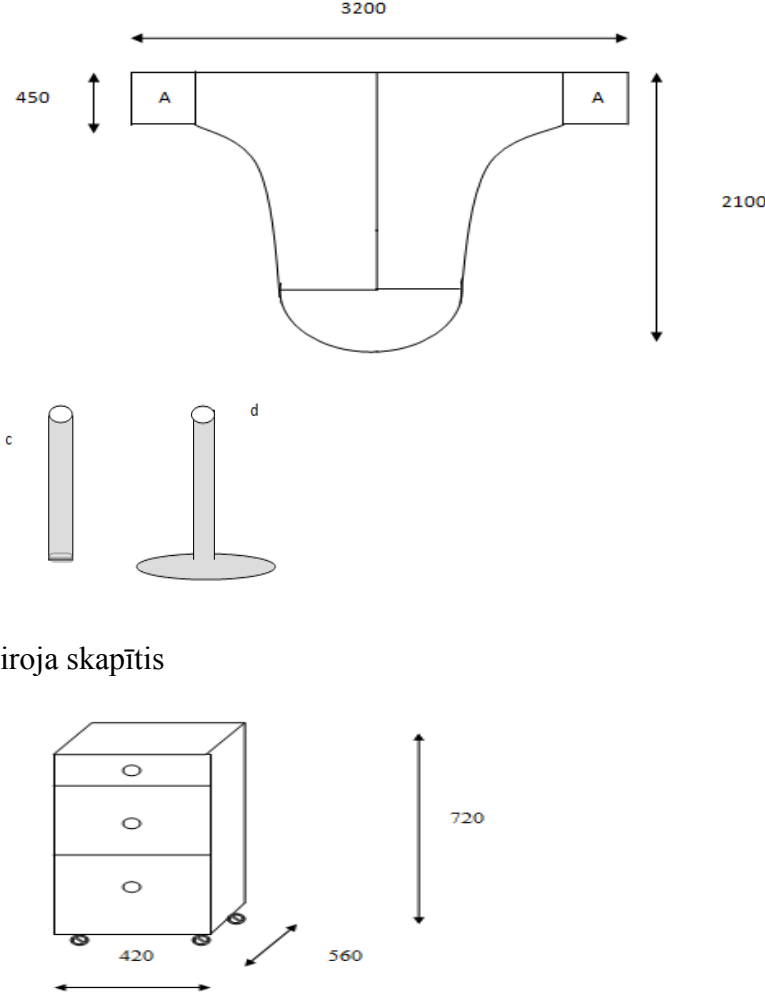
203	Biroja skapītis		<p><b>Biroja skapītis</b>  Biroja skapis sastāv no divām daļām:</p> <ul style="list-style-type: none"> <li>- viena daļa ar diviem vaļējiem plauktiem, no kuriem augšējam plauktam nav aizmugures norobežojuma;</li> <li>- viena daļa ar vienu vaļēju plauktu un vienu aizveramu ar durtiņām plauktu.</li> </ul> <p>Materiāls: lamināts, 18 mm  Pamatkrāsa:  Krāsa: dižskābardis gaišs.  Rokturi: matēts metāls.  Malu apdare:</p> <ul style="list-style-type: none"> <li>- ārējā fasādes daļā malu apdare ABS, radniecīgā tonī;</li> <li>- neredzamai daļai – melamīns.</li> <li>- Savienojumi – neredzami.</li> </ul>	1
206; 207	Paliktnis datora novietošanai		<p><b>Paliktnis datora novietošanai</b>  Paliktnis datora novietošanai uz riteņiem  Krāsa: alksnis  Materiāla biezums: 16 mm.  Malu apdare:</p> <ul style="list-style-type: none"> <li>- ārējā fasādes daļā malu apdare ABS, radniecīgā tonī.</li> </ul>	2
206;	Komplekts - galdi ar	Galds ar skapīšiem	<b>Komplekts - galdi ar skapīšiem</b> Galdi	2

207	skapišiem	 <p>Biroja skapītis</p>	<p>Galds sastāv no divām daļām:</p> <ul style="list-style-type: none"> <li>- pamatgalds -divas daļas, simetriskas,</li> <li>- pusapaļš galds;</li> </ul> <p>Divi blakus galdam un vienādā līmenī ar to novietojami skapīši (A).</p> <p>Materiāls – lamināts. Krāsa – alksnis.</p> <p>Virsmas biezums - 25 mm. Galda augstums - 720.</p> <p>Galda kājas:</p> <ul style="list-style-type: none"> <li>- pamatgalda: metāls, krāsa- matēts sudrabs, forma – apaļas;</li> <li>- pusapaļā - metāls, krāsa- matēts sudrabs, kāja ar paplatinājumu;</li> </ul> <p>Malu apdare:</p> <ul style="list-style-type: none"> <li>- ārējā fasādes daļā malu apdare ABS, radniecīgā tonī;</li> <li>- neredzamai daļai – melamīns.</li> </ul> <p><b>Atvilkņu skapītis uz riteņiem</b></p> <p>Skapīši brīvi stāvoši, divi.</p> <p>Skapītim trīs atvilktnes</p> <p>Pamatkrāsa: dižskābardis gaišs.</p> <p>Materiāla biezums: 16 mm.</p> <p>Atvilkne –fasāde uzliekama ar mehānisko vadotni, uz ritentiņiem.</p> <p>Malu apdare:</p>	
-----	-----------	--	---	--

			<ul style="list-style-type: none"> <li>- ārējā fasādes daļā malu apdare ABS, radniecīgā tonī;</li> <li>- neredzamai daļai – melamīns.</li> </ul> Plauktu savienojumi neredzami. Rokturi – matēts metāls.	
206; 207		<p><b>Biroja skapis</b></p> <p style="text-align: center;">900</p> <p style="text-align: center;">2200</p> <p style="text-align: center;">1600</p>	<p><b>Biroja skapis</b></p> Sastāv no daļām: <ul style="list-style-type: none"> <li>- skapis virsdrēbēm; ar vienu hromētu cauruli ar nostiprinātiem galiem;</li> <li>- vaļēji plaukti un atviktne.</li> </ul> Dziļums – 400. Krāsa: alksnis. Rokturi: matēts metāls. Tekstūras virziens –vertikāls. Eņģes – ārējās. Pakaramais – hromēta caurule, 25 mm. Atvilkne –fasāde uzliekama ar mehānisko vadotni, uz ritentiņiem. Skapis ar pamatni; zem pamatnes – regulējamas mēbeļu kājas. Malu apdare: <ul style="list-style-type: none"> <li>- ārējā fasādes daļā malu apdare ABS, radniecīgā tonī;</li> <li>- neredzamai daļai – melamīns.</li> </ul> Plauktu savienojumi neredzami. Materiāls: lamināts; 18 mm.  Rokturi: matēts metāls.	2

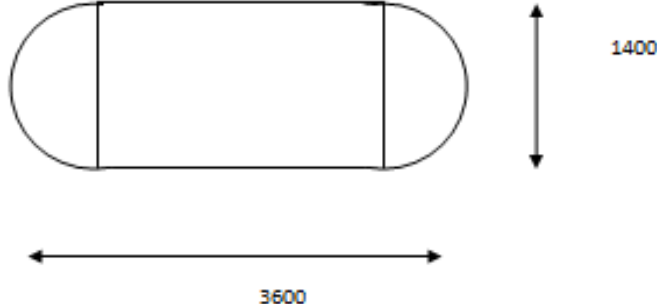
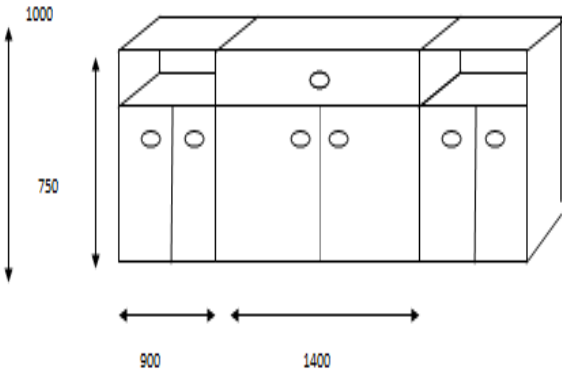

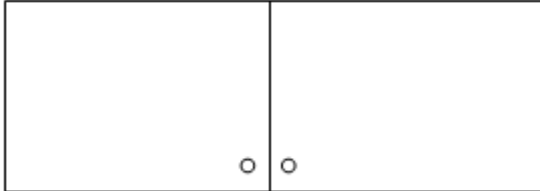
			Savienojumi – neredzami.	
213	<b>Apspriežu galds</b>	<p>Apspriežu galds</p> 	<p><b>Apspriežu galds</b>  Sastāv no trīs daļām – taisnstūrveida galda un diviem pusapaļiem galdiem.  Krāsa – kastanis.  Materiāls – lamināts.  Virsmas biezums - 25 mm.  Galdam ir hromētas metāla kājas ar apaļu pamatni; krāsa - matētais sudrabs.</p>	<b>1</b>
213	<b>Skapis</b>		<p><b>Skapis</b>  Sastāv no trīs daļām:</p> <ul style="list-style-type: none"> <li>- divas daļas: skapīši ar atvērtu plauktu un ar vienu iekšējo plauktu, kas aizveras ar durvīm;</li> <li>- viena daļa - kumode: ar durvīm aizveramu vienu iekšējo plauktu; viena atvilktnē.</li> </ul> <p>Krāsa – kastanis.  Materiāls – lamināts.  Virsmas biezums - 18 mm.  Malu apdare:  - ārējā fasādes daļā malu apdare ABS, radniecīgā tonī;</p>	<b>1</b>

			- neredzamai daļai – melamīns. Savienojumi – neredzami.	
<b>109; 312; 209</b>	<b>Plaukti</b>	Plaukti 	<b>Plaukti</b> Pret mirumu izturīgi plaukti ar stiprinājumiem pie sienas. Viens iekšējais plaukts; aizveramas durvis. Dziļums – 200; augstums – 300; garums - 700 ( mm).	<b>3</b>
<b>312; 209</b>	<b>Plaukts (iebūvējams)</b>		<b>Plaukts (iebūvējams)</b> Augstums 2200; platums – 200; dziļums- 200. Attālums starp pluktiem -400 mm.	<b>2</b>

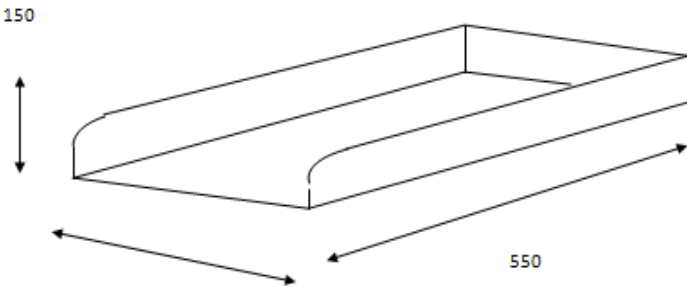
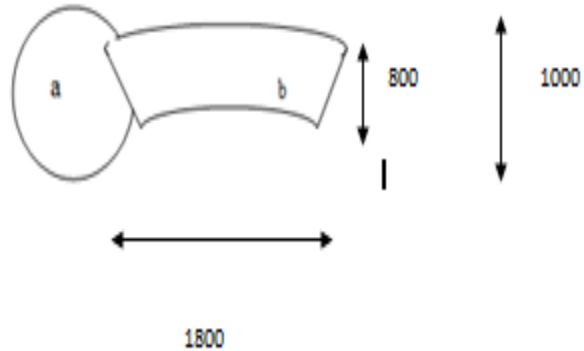
<p><b>108; 107</b></p>	<p><b>Paliktnis datora novietošanai</b></p>		<p><b>Paliktnis datora novietošanai</b>  Paliktnis datora novietošanai uz riteņiem  Krāsa: jasmīns un alumīnijs tonēts.  Materiāla biezums: 16 mm.  Malu apdare:  - ārējā fasādes daļā malu apdare ABS, radniecīgā tonī.</p>	<p><b>5</b></p>
<p><b>108</b></p>	<p><b>Biroja galds</b></p>	<p>Galda virsma</p>  <p><i>Biroja galda kājas</i></p>	<p><b>Biroja galds</b>  Galds sastāv no divām daļām:  - pamatgalda (b);  - apaļā galda (a), kas var būt novietojams zem pamatgalda .  Krāsa: jasmīns un alumīnijs tonēts.  Materiāls – lamināts.  Virsmas biezums - 25 mm;  Galda augstums:720  Pamatgalda kājas – apaļas, matēts metāls (c),  apaļā galda – apaļa kāja ar paplatinājumu (d).  Pamatgaldu orobežo viens zem galda montējams ( pie galda kājām stiprināms )  vieglmetāla dekotīvs norobežojums (krāsa – matēts sudrabs).  Malu apdare:  - ārējā fasādes daļā malu apdare ABS, radniecīgā tonī;  - neredzamai daļai – melamīns.</p>	<p><b>1</b></p>

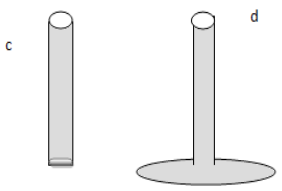
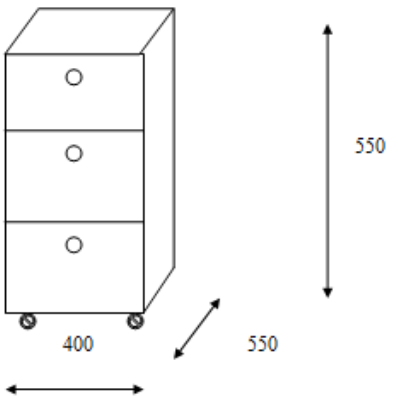
			Pamatgalda (b) malas stūros noapaļotas.	
108		<p>Atvilkņu skapītis</p> 	<p><b>Atvilkņu skapītis uz riteņiem</b>  (var tikt novietots zem galda)  Skapītim trīs atvilktnes  Materiāla biezums: 16 mm.  Materiāls: lamināts.  Krāsa: jasmīns un alumīnijs tonēts  Malu apdare:  - ārējā fasādes daļā malu apdare ABS, radniecīgā tonī;  - neredzamai daļai – melamīns.  Krāsa kombinēta: jasmīns un alumīnijs tonēts.  Galds sastāv no un pusapaļā galda.  Malu apdare:  - ārējā fasādes daļā malu apdare ABS, radniecīgā tonī;  - neredzamai daļai – melamīns.</p>	1

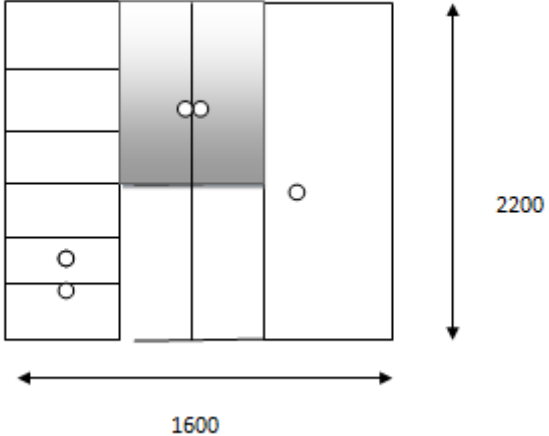
108	<b>Skapis</b> <b>(iebūvējams)</b>		<b>Skapis (iebūvējams)</b> Skapis iebūvējas ap metāla konstrukciju. Ar stiklojumu. Lamināta biezums: 16 mm. Materiāls: lamināts un stikls. Lamināta krāsa: jasmīns un alumīnijs tonēts. Sastāv no: <ul style="list-style-type: none"> <li>- skapja ar plauktiem un divām atvilktnēm;</li> <li>- Skapja ar divām daļām: viena ar divām stikla durvīm (bez iekšējiem plauktiem), otra – atverama daļa, bez iekšējiem plauktiem);</li> <li>- Skapis virsdrēbēm, ar vienu iekšēju plauktu un pakaramo (25 mm) ar norobežojumu.</li> </ul> <i>Skapja sadalījums daļās un izmēri precizējami pirms līguma izpildes.</i> Dziļums – 600 mm. Malu apdare: <ul style="list-style-type: none"> <li>- ārējā fasādes daļā malu apdare ABS, radniecīgā tonī;</li> <li>- neredzamai daļai – melamīns.</li> </ul>	1
-----	--------------------------------------	--	---	---

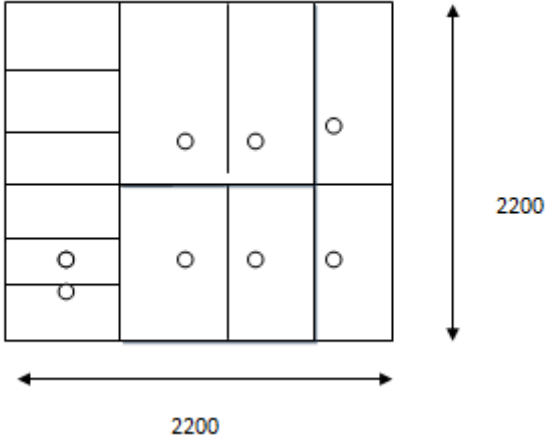
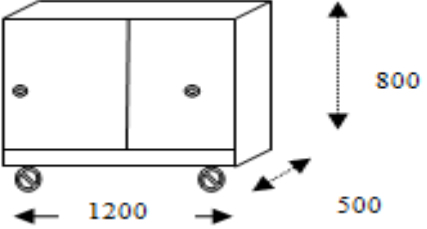
107.	Skapis (iebūvējams)		<p><b>Skapis (iebūvējams)</b>  Skapis iebūvējas ap metāla konstrukciju.  Lamināta biezums: 16 mm.  Materiāls: lamināts un stikls.  Sastāv no:</p> <ul style="list-style-type: none"> <li>- skapja ar plauktiem un divām atvilktnēm;</li> <li>- skapja ar atveramām stikla durvīm apakšējā un augšējā daļā; stikls matēts (rūpnīcas matējums);</li> <li>- skapis ar divām atveramām durvīm, vienu iekšēju plauktu.</li> </ul> <p><i>Skapja sadalījums daļās un izmēri precizējami pirms līguma izpildes.</i>  Dziļums – 600 mm.  Krāsa kombinēta: jasmīns un alumīnijs tonēts.  Malu apdare:</p> <ul style="list-style-type: none"> <li>- ārējā fasādes daļā malu apdare ABS, radniecīgā tonī;</li> <li>- neredzamai daļai – melamīns.</li> </ul>	1
107	Skapītis		<p><b>Skapītis</b>  Lamināta biezums: 16 mm.  Materiāls: lamināts.  Dziļums – 400 mm.  Krāsa kombinēta: jasmīns un alumīnijs tonēts.  Ar divām durvīm.  Uz riteņiem.</p>	1

			<p>Virsmas biezums - 18 mm;  Bez iekšējiem plauktiem , ar vienu nodalījumu.  Malu apdare:  - ārējā fasādes daļā malu apdare ABS, radniecīgā tonī;  - neredzamai daļai – melamīns.</p>	
107	<b>Komplekts - galds ar skapīšiem</b>		<p><b>Komplekts - galds ar skapīšiem</b>  Galds sastāv no trīs daļām:  - pamatgalds - divas daļas, brīvi stāvošas, simetriskas, pamatgaldu norobežo 400 mm augsts plastikāta vai hromēta, matēta stikla norobežojums visā garuma ;  - viena daļa – pusapaļš galds;brīvi stāvošs;  - divi blakus galdam un vienādā līmenī ar to novietojami skapīši (A).  Galda augstums - 720.  Krāsa – jasmīns un alumīnijs tonēts.  Materiāls – lamināts.  Virsmas biezums - 26 mm.  Galdam ir metāla kājas; apaļas; krāsa - matēts sudrabs.  Pusapaļais galds balstās vienas kājas - apaļš, ar paplatinājumu grīdas daļā; metāls; krāsa - matēts sudrabs.  Malu apdare:  - ārējā fasādes daļā malu apdare ABS,</p>	1

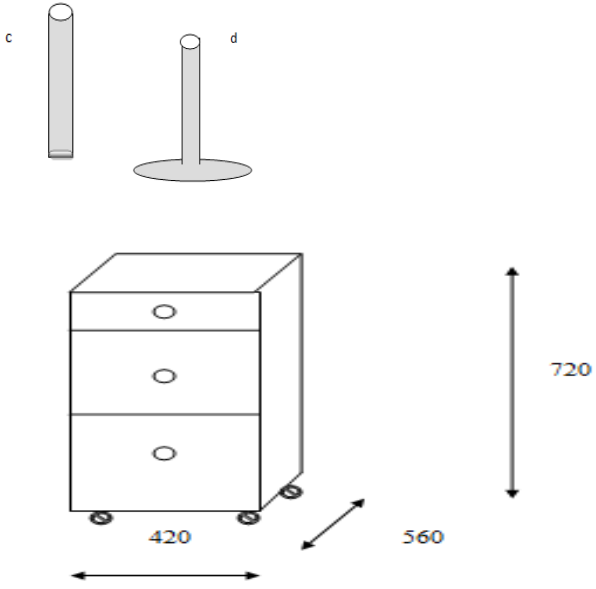
			<p>radniecīgā tonī;  - neredzamai daļai – melamīns.  Pamatgaldā - atvērums (50 mm) vadu ievilkšanai; apstrādāts ar metāla malu.</p> <p><b>Skapīši</b>  Skapīši –uz riteņiem.  Skapīši brīvi stāvoši, divi.  Skapītim trīs atvilktnes, viena – rakstāmpiederumiem.  Pamatkrāsa: dižskābardis gaišs.  Materiāla biezums: 16 mm.  Atvilkne –fasāde uzliekama ar mehānisko vadotni, uz ritentiņiem.  Malu apdare:  - ārējā fasādes daļā malu apdare ABS, radniecīgā tonī;  - neredzamai daļai – melamīns.  Plauktu savienojumi neredzami.  Rokturi – matēts metāls.</p>	
107	Biroja galds	Biroja galda virsma	<p><b>Biroja galds</b>  Materiāls : lamināts.  Galda augstums - 720.  Krāsa – jasmīns un alumīnijs tonēts.  Galds sastāv no pamatgalda un pusapaļā galda.  Pamatgadam kājas: materiāls -metāls, krāsa -</p>	2

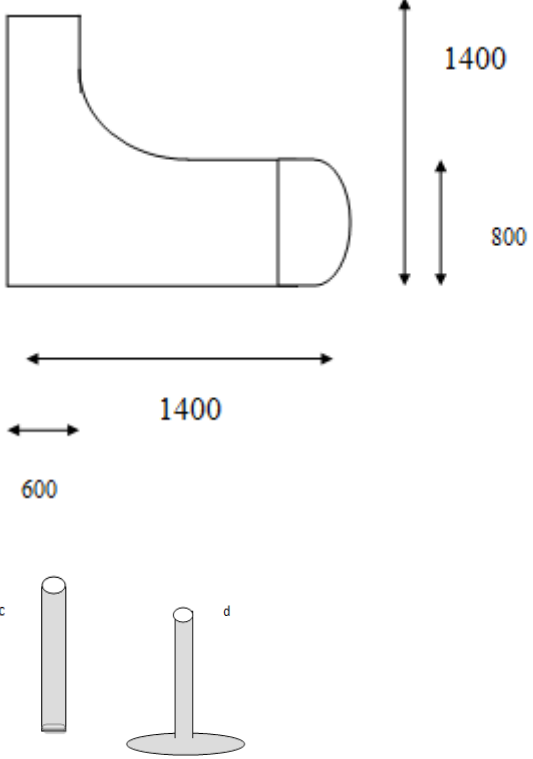

			<p>matēts sudrabs, forma – apaļas; pusapaļam galdam – forma apaļas ar paplatinājumu grīdas daļā, materiāls -metāls, krāsa - matēts sudrabs.  Materiāls : lamināts.  Galda augstums - 720.  Krāsa – jasmīns un alumīnijs tonēts.  Norobežojumi: platākā galda priekšējā daļa norobežota ar vieglmetāla dekoratīvu paneli; montēta pie galda kājām; augstums 400 mm.  Malu apdare:  - ārējā fasādes daļā malu apdare ABS, radniecīgā tonī;  - neredzamai daļai – melamīns.  Galda virsma – 26 mm.  Galdā - atvērums (50 mm) vadu ievilkšanai; apstrādāts ar metāla malu.  Krāsa kombinēta: jasmīns un alumīnijs tonēts.</p>	
107	Atvilkņu skapītis	Atvilkņu skapītis	<p><b>Atvilkņu skapītis</b>  Atvilkņu skapītis uz riteņiem  Skapītim trīs atvilktnes.  Krāsa kombinēta: jasmīns un alumīnijs tonēts  Materiāla biezums: 18 mm.  Materiāls: lamināts.  Malu apdare:</p>	2

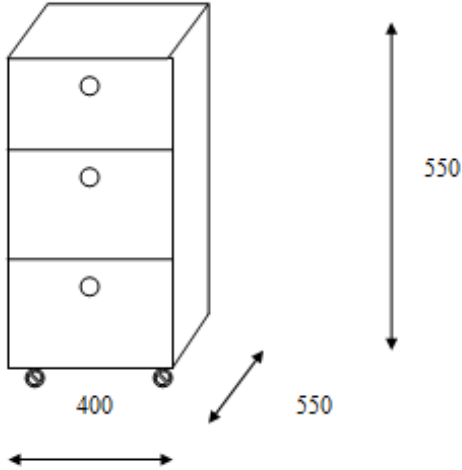
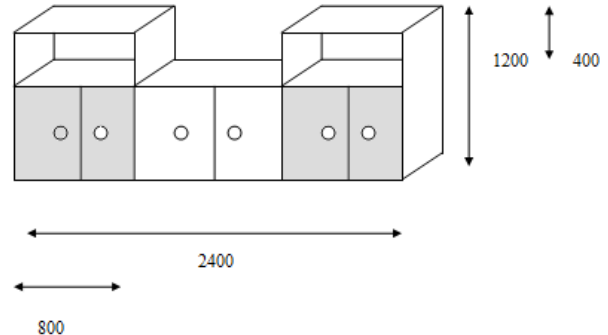
			<ul style="list-style-type: none"> <li>- ārējā fasādes daļā malu apdare ABS, radniecīgā tonī;</li> <li>- neredzamai daļai – melamīns.</li> </ul> <p>Plauktu savienojumi neredzami. Rokturi – matēts metāls. Atvilkne – fasāde uzliekama ar mehānisko vadotni, uz ritentiņiem.</p>	
107	Biroja skapis		<p><b>Biroja skapis</b> Biroja skapis sastāv no trīs daļām, katras garums 800. Materiāls: lamināts; 18 mm. Krāsa kombinēta: jasmīns un alumīnijs tonēts. Apakšējā skapja daļa – aizverami skapīši, kur divām malējām daļām rūdīta, matēta (rūpnieciski) stikla durtiņas. Vidējās daļas aizveramais skapītis bez plauktiem; malējiem skapīšiem viens sadalošais plaukts. Plauktu savienojumi neredzami. Malu apdare:</p> <ul style="list-style-type: none"> <li>- ārējā fasādes daļā malu apdare ABS,</li> </ul>	1

			radniecīgā tonī; - neredzamai daļai – melamīns.	
113	Skapis (iebūvējams)		<b>Skapis (iebūvējams)</b> Ar aizbīdāmām četrām durvīm. Materiāls: lamināts; 18 mm. Krāsa kombinēta: jasmīns un alumīnijs tonēts. Durvju priekšējā daļā spoguļi (durvju augstumā). Iekšējā skapja daļa sastāv no: <ul style="list-style-type: none"> <li>- divām daļām, kas paredzētas virsdrēbju un apavu novietošanai. Apavu novietošana: apakšējā daļā; zem plaukta.</li> <li>- divas daļas, kas sastāv no atvērtiem plaukiem (trīs) un divām 300 platām atvilktnēm (divām).</li> </ul> Dziļums : 600 mm. Malu apdare: <ul style="list-style-type: none"> <li>- ārējā fasādes daļā malu apdare ABS, radniecīgā tonī;</li> <li>- neredzamai daļai – melamīns.</li> </ul> <i>Izmēri precizējami pirms līguma izpildes.</i>	1
113	Galds	Galda virsma	<b>Galds</b> Galda virsmas forma- ovāls. Materiāls virsmai – rūdīts stikls ar slīpētām malām; var būt matēts (rūpnīcas matējums ar	1

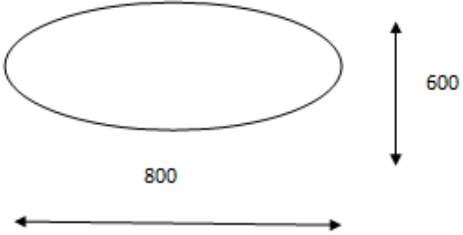
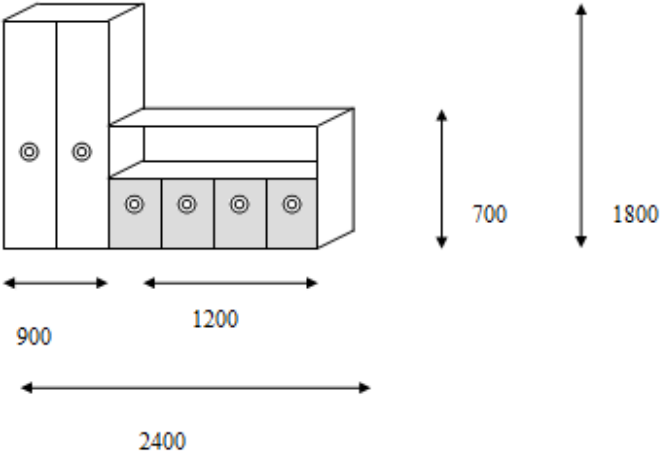
			<p>ķīmisko apdari). Izmēri: 800x600 Kājas : metāla, apaļas, krāsa – sudrabpelēks.</p>	
105			<p><b>Biroja skapis</b> Materiāls : lamināts Biroja skapis sastāv no divām daļām: - skapis virsdrēbēm -ar divām durvīm; vienu pakaramo ar norobežojumu (25 mm); ar matēta (rūpnieciski), rūdīta stikla durvīm;. - skapis dokumentiem – ar atvērto plauktu (augstums 350) un aizveramiem nodalījumiem (diviem) ar matēta (rūpnieciski), rūdīta stikla durvīm. Plauktu apdarē var būt balti un/vai sarkani toni. Dziļums: 400. Pamatkrāsa: balināts ozols, gaišs. Dziļums : 400 mm. Malu apdare: - ārējā fasādes daļā malu apdare ABS, radniecīgā tonī; - neredzamai daļai – melamīns. Savienojumi - neredzami.</p>	1

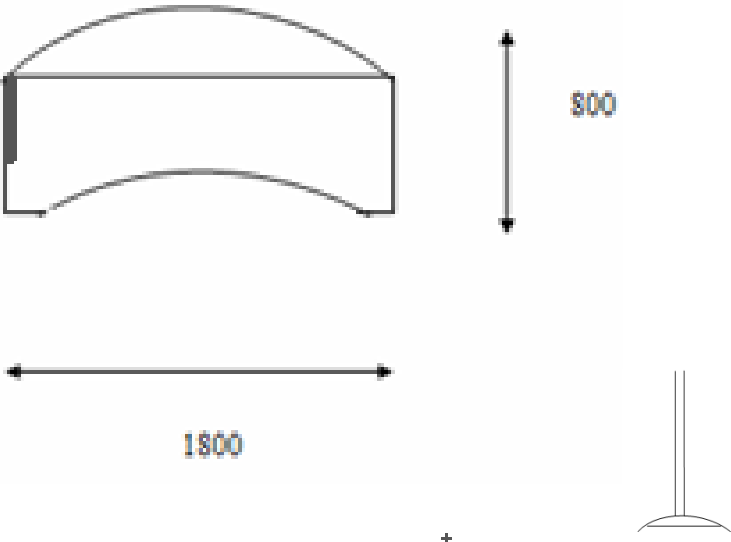
105			<p><b>Biroja galds</b></p> <p>Materiāls : lamināts  Pamatkrāsa: balināts ozols, gaišs.  Materiāla biezums: 25 mm.  Galda augstums - 720.  Galds sastāv no:  - pamatgalda ( ar ieliektu virsmu darba vietā);  ar norobežojumu, kas stiprināts pie galda kājām (augstums – līdz grīgai).  - papildgalda, virsma pusapaļa .  Galda kājas: metāls, forma – apaļa, krāsa - matēts pelēksudrabs .  Vienā malā stiprināms norobežojums: plastikāts, matēts; stūri noapaļoti; izmēri 300x200, balts.  Malu apdare:  - ārējā fasādes daļā malu apdare ABS, radniecīgā tonī;  neredzamai daļai – melamīns.</p>	1
-----	--	--	--	---

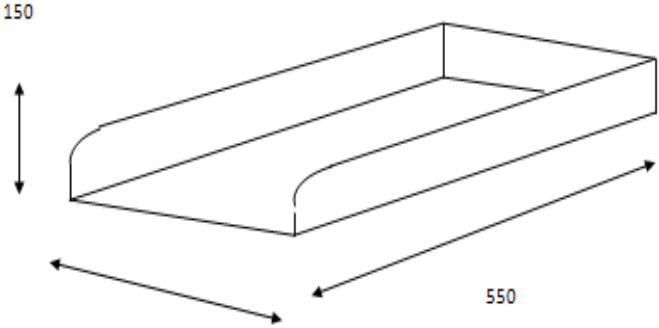
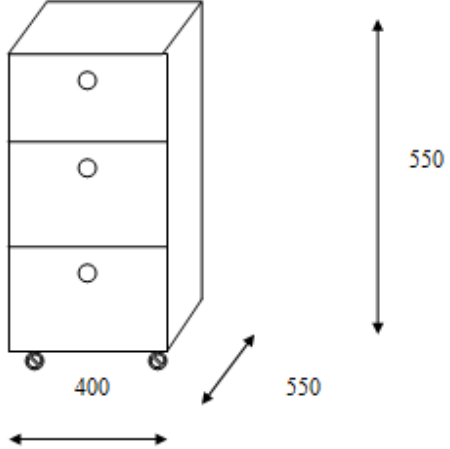
105	<b>Paliktnis datora novietošanai</b>		<b>Paliktnis datora novietošanai</b> Paliktnis datora novietošanai uz riteņiem Pamatkrāsa: balināts ozols, gaišs. Materiāla biezums: 16 mm. Malu apdare: - ārējā fasādes daļā malu apdare ABS, radniecīgā tonī; - neredzamai daļai – melamīns.	1
105	<b>Atvilkņu skapītis</b>	Atvilkņu skapītis 	<b>Atvilkņu skapītis</b> Atvilkņu skapītis uz riteņiem, Skapītim trīs atvilktnes, Pamatkrāsa: balināts ozols Materiāla biezums: 16 mm. Materiāls: lamināts. Malu apdare: - ārējā fasādes daļā malu apdare ABS, radniecīgā tonī; - neredzamai daļai – melamīns. Savienojumi - neredzami.	1

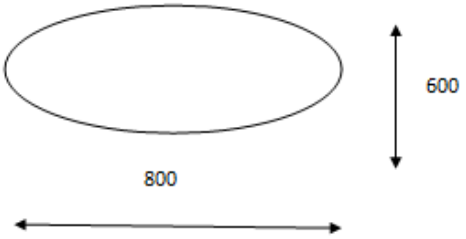
<p><b>104;</b> <b>310</b></p>	<p><b>Galds</b></p>	<p>Galda virsma</p> 	<p><b>Galds</b> Galda virsmas forma- ovāls. Materiāls virsmai – rūdīts stikls ar slīpētām malām; var būt matēts (rūpnīcas matējums ar ķīmisko apdari). Izmēri: 800x600 Kājas : metāla, apaļas, krāsa – sudrabpelēks.</p>	<p><b>2</b></p>
<p><b>104</b></p>	<p><b>Galds</b></p>	<p>Galds (datora novietošanai)</p>	<p><b>Galds</b> Galds – taisnstūrveida, ar vienu plauktu. Materiāls virsmai – rūdīts stikls ar slīpētām malām; var būt matēts (rūpnīcas matējums ar ķīmisko apdari). Izmēri: 400x600 Kājas : metāla, apaļas, krāsa – sudrabpelēks. Norobežojums: trīs norobežojumi , savienoti 90 grādu leņķī; malas noapaļotas; materiāls matēts plastikāts; izmēri - vienam 600x200; diviem - 200x200; krāsa – balta.</p>	<p><b>1</b></p>
<p><b>113</b></p>	<p><b>Dīvānu komplekts</b></p>		<p><b>Dīvānu komplekts</b> Sastāv no diviem trīsvietīgiem dīvāniem. Materiāls – āda.</p>	<p><b>2</b></p>

			Krāsa – bēšs vai brūns. Izmēri : 181x92x86. Izvelkams.	
<b>309</b>	<b>Dīvāns</b>		<b>Dīvāns</b> Divvietīgs Izmēri : 195x91x25 cm Krāsa – bēšs vai brūns. Materiāls – āda. Neizvelkams.	<b>1</b>
<b>310</b>	<b>Dīvānu komplekts</b>		<b>Dīvānu komplekts</b> Sastāv no viena trīsvietīga dīvāna un viena vienvietīga dīvāna. Materiāls –āda. Krāsa – bēšs vai brūns. Dīvāns, trīsvietīgs - izmēri : 181x92x86. Izvelkams.	



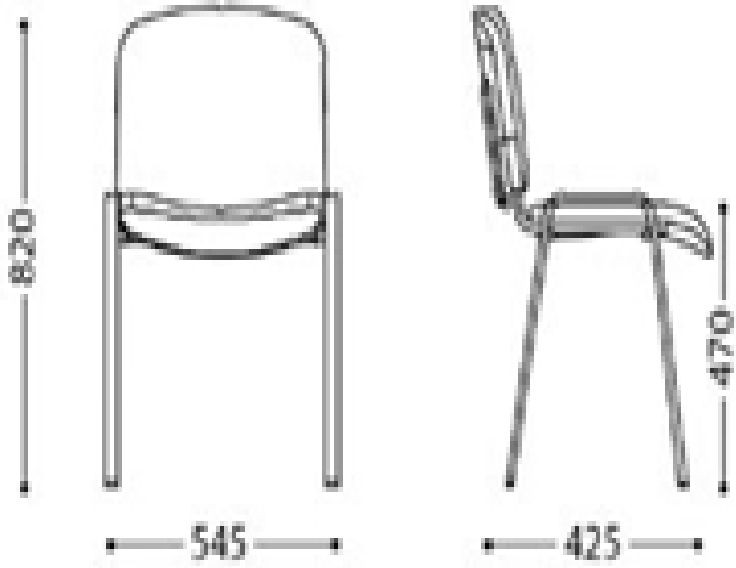

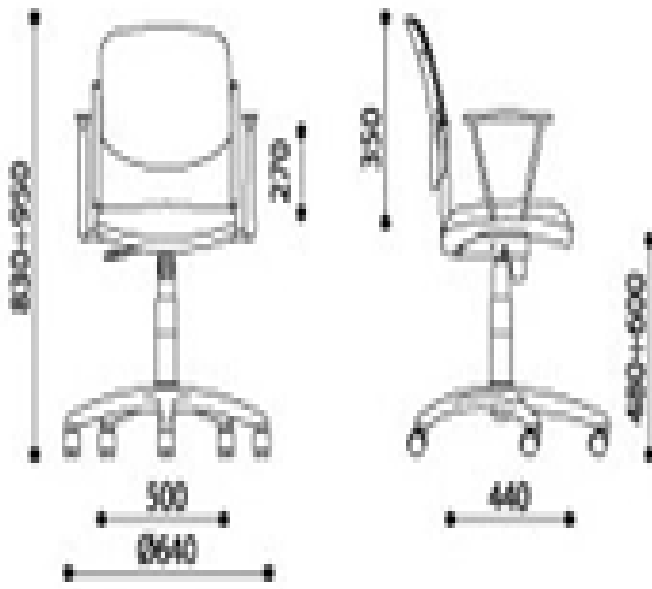
104	Apmeklētāju krēsls		<b>Apmeklētāju krēsls</b>  Augstums: 82 cm Platums: 54,5 cm  Muguriņa un krēsla sēdekļi ir darināti no koka (augstvērtīgs finieris).  Muguriņas un krēsla sēdekļa krāsa - bērzs.  Noturīgs metālisks rāmis, krāsots, tumši sarkans.	3
-----	--------------------	--	--	---

104	Datorkrēsls		<b>Datorkrēsls</b> Augstums 83-95 cm Platums 50 cm Muguriņas un krēsla sēdekļa krāsa - tumši sarkana, materiāls- audums.	2
104	Datorkrēsls		Garums: 68 cm Platums: 63 cm Augstums: 107-115 cm Augstuma regulēšana; Elkoņbalsti ar mīksti uzliktņiem; Apšuvuma materiāls: audums/ mākslīgā āda; Apšuvuma krāsa: melna/sarkana (kombinācija); Krustenis: hrom.metāls.	1

			Uz riteņiem; mīkstie riteņi.	
107; 204; 203; 206; 207; 304; 305; 307	Datorkrēsls		<b>Datorkrēsls</b> Augstums 107,5-116 cm Platums 50 cm.  Augstuma regulēšana. Elkoņbalsti ar mīksti uzliktņiem; Apšuvuma materiāls: audums/ mākslīgā āda; Apšuvuma krāsa: spilgti violeta, melna vai sarkana.  Ergonomisks Krustenis: hrom.metāls.	17
106 205; 303; 309; 310	Datorkrēsls	.	Garums: 64 cm Platums: 55 cm Augstums: 118-127 cm  <b>Mehānisms:</b> multiblock  <b>Materiāls:</b> metāls, plastmasa, āda.  Augstuma regulēšana. Elkoņbalsti ar mīksti uzliktņiem; Apšuvuma krāsa: spilgti violeta, melna, sarkana vai oranža.	5

			Ergonomisks	
107; 204; 203; 206; 207; 304; 305; 106 205; 303; 309; 310	Apmeklētāju krēsls		<b>Apmeklētāju krēsls</b>  Augstums 83 sm Platums 50 cm  Roku balsti: Hromēts metāla rāmis. Rāmis: Hromēts metāla rāmis.  Apšuvuma materiāls: audums.  Apšuvuma krāsa: spilgti violeta, melna, sarkana vai oranža vai kombinēta. <i>Visi krēsli vienotā tonī ar citiem telpas krēsliem.</i>	26
308;	Datorkrēsls		<b>Datorkrēsls</b>  Garums: 64 cm	2

306			<p>Platums: 52 cm  Augstums: 113-127 cm  Šūpošanās sinhromehānisms ar svāra regulēšanu un fiksāciju vertikālā stāvoklī.  Augstuma regulēšana;  Koka elkoņbalsti, izliekta forma  Apšuvuma materiāls: āda.  Apšuvuma krāsa: bēšs, sarkans, brūns vai melns.  Šūpošanās mehānisms.  Krustenis: koks;</p>	
308; 306	Apmeklētāju krēsls	<p>Kājas :</p> 	<p><b>Apmeklētāju krēsls</b>  Garums: 64 cm  Platums: 52 cm  Koka elkoņbalsti, izliekta forma  Apšuvuma materiāls: āda.  Apšuvuma krāsa: bēšs, sarkans, brūns vai melns.  Kājas – izliekts koks.</p>	
308; 306	Ugunsdrošs skapis		<p><b>Ugunsdrošs skapis</b>  Ugunsdrošs un ugunsizturīgs skapis, kas paredzēts stiprināšanai pie grīdas. Skapis ir testēts atbilstoši UL un ETL, 120 min. drošība ugunsliesmās (1010°C).  Platums – 415.  Tilpums- 33 l.  Augstums- 455.  Krāsa -antracīta</p>	2
310	Ugunsdrošs		<p><b>Ugunsdrošs skapis</b></p>	1

	<b>skapis</b>		<p>Ugunsdrošs un ūdensizturīgi skapis, kas paredzēts stiprināšanai pie grīdas. Skapis ir testēts atbilstoši UL un ETL, 120 min. drošība ugunsliesmās (1010°C).</p> <p>Platums – 470. Tilpums- 56 l. Augstums- 605. Krāsa -antracīta</p>	
<b>213</b>	<b>Konferenču krēsls</b>		<p><b>Konferenču krēsls</b></p> <p>Ergonomisks konferenču krēsls. Krēsla atzveltne un sēdeklis ir no mīksta, izturīga polsterējuma un tam ir stabils, elastīgs rāmis.</p> <p>Krāsa – melns.</p> <p>Izmēri: atzveltnes augstums 590mm, platums 500mm, dziļums 465mm.</p> <p>Kājas – hromēts metāls; izliektas.</p>	<b>10</b>
<b>108; 205; 311</b>	<b>Krēsli (palīgtelpām)</b>	<p>Kājas :</p> 	<p><b>Krēsli</b></p> <p>Materiāls – augstvērtīgs finieris; Formas izliektas Krāsa- oranži – 8 gab; zaļi- 8 gab.; pelēki- 2 gab.</p>	<b>18</b>
<b>105; 309;</b>	<b>Statīvs virsdrēbēm</b>		<p><b>Statīvs virsdrēbēm</b></p> <p>Koks; kvalitatīvs un stabils; ar paredzamo vietu lietussargiem, vismaz piecas vietas virsdrēbju novietošanai.</p>	<b>7</b>

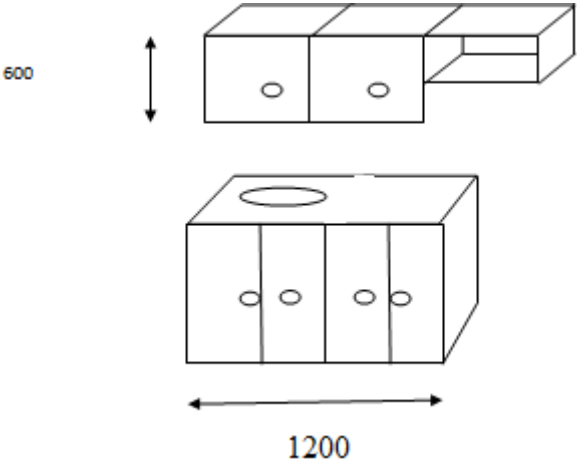
<p>107; 203; 206; 207; 307;</p>				
<p>108</p>	<p><b>Virtuves komplekts (iebūvējams)</b></p>	<p>Skapīši</p> 	<p><b>Virtuves komplekts (iebūvējams)</b> Komplekts sastāv no:</p> <ul style="list-style-type: none"> <li>- virtuves skapīšiem;</li> <li>- bāra letes;</li> <li>- galdiņa.</li> </ul> <p>Materiāls korpusam – lamināts; 18 mm. Galda virsma un skapīša virsma pie izlietnes – 36 mm vai vairāk; no darba virsmas materiāla.</p>	<p><b>1</b></p>

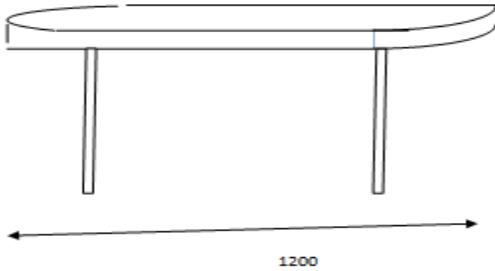
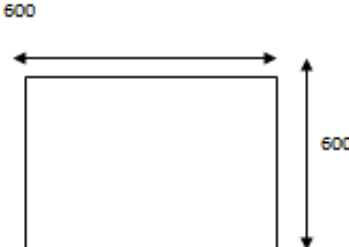
		<p>Bāra lete</p>  <p>Galds</p> 		
Ēka	Pasta kaste		<p><b>Pasta kaste</b> Standarta pasta kaste ārtelpām. Aizslēdzama.</p>	1
110; 210;	Tualetes piederumu		<p><b>Tualetes piederumu komplekts</b> Tualetes piederumu komplekts: - tualetes papīra turētājs un tīrīšanas</p>	3



313	komplekts		<p>komplekts (birste; statīvs), hromēts;</p> <ul style="list-style-type: none"> <li>- papīra dvieļu turētājs; hromēts;</li> <li>- roku žāvētājs;</li> <li>- šķidro ziepju trauks; stiprināms pie sienas;</li> <li>- spogulis , izmēri 550x550mm.</li> </ul>	
Telpas	Informācijas izvietojšanas stends		<p><b>Informācijas izvietojšanas stends</b>  <b>Izmēri:</b> 1200x900  Informācijas izvietojšanas stends ar korķa pamatni un alumīnija rāmi.  Iespējams stiprināt pie sienas.  Sagatavots stiprināšanai pie sienas.</p>	1
Telpas	Statīvs informācijas materiāliem		<p><b>Statīvs informācijas materiāliem</b>  Stends, kas paredzēts A4 formāta brošūru, žurnālu izvietojšanai.  Stends uz grīdas statīva, rotē ap savu asi .  <b>Materiāls:</b> hromēts;  Nodalījumu skaits: 20.  Augstums: 1550.</p>	2
Telpas	Žalūzijas		<p><b>Žalūzijas</b>  Vertikālās žalūzijas ar lameņu platumu 89 mm  Izmērs : 1800x1750  Materiāls –audums .  Krāsa un faktūra saskaņojama ar pasūtītāju pirms līguma slēgšanas.</p>	13

			<p><b>Labā atvēruma puse.</b>  Atvēršana –standarta, mehāniska ar ķēdīti.  Komplektā stiprinājuma mehānisms pie sienas.</p>	
<b>Telpas</b>	<b>Žalūzijas</b>		<p><b>Žalūzijas</b>  Vertikālās žalūzijas ar lameņu platumu 89 mm  Izmērs : <b>1800x1750</b>  Materiāls –audums .  Krāsa un faktūra saskaņojama ar pasūtītāju pirms līguma slēgšanas.  <b>Kreisā atvēruma puse.</b>  Atvēršana –standarta, mehāniska ar ķēdīti.  Komplektā stiprinājuma mehānisms pie sienas.</p>	<b>9</b>
<b>Telpas</b>			<p><b>Žalūzijas</b>  Vertikālās žalūzijas ar lameņu platumu 89 mm  Izmērs : <b>2110x1750</b>  Materiāls –audums .  Krāsa un faktūra saskaņojama ar pasūtītāju pirms līguma slēgšanas.  <b>Labā atvēruma puse.</b>  Atvēršana –standarta, mehāniska ar ķēdīti.  Komplektā stiprinājuma mehānisms pie sienas.</p>	<b>2</b>
<b>Telpas</b>			<p><b>Žalūzijas</b>  Vertikālās žalūzijas ar lameņu platumu 89 mm</p>	<b>2</b>

			<p>Izmērs : <b>2110x1750</b>  Materiāls –audums .  Krāsa un faktūra saskaņojama ar pasūtītāju pirms līguma slēgšanas.  <b>Kreisā atvēruma puse.</b>  Atvēršana –standarta, mehāniska ar ķēdīti.  Komplektā stiprinājuma mehānisms pie sienas.</p>	
<b>Telpas</b>			<p><b>Žalūzijas</b>  Vertikālās žalūzijas ar lameņu platumu 89 mm  Izmērs : <b>1400x1750</b>  Materiāls –audums .  Krāsa un faktūra saskaņojama ar pasūtītāju pirms līguma slēgšanas.  <b>Kreisā atvēruma puse.</b>  Atvēršana –standarta, mehāniska ar ķēdīti.  Komplektā stiprinājuma mehānisms pie sienas.</p>	<b>1</b>
<b>Telpas</b>			<p><b>Žalūzijas</b>  Vertikālās žalūzijas ar lameņu platumu 89 mm  Izmērs : <b>2050x1750</b>  Materiāls –audums .  Krāsa un faktūra saskaņojama ar pasūtītāju pirms līguma slēgšanas.  <b>Kreisā atvēruma puse.</b>  Atvēršana –standarta, mehāniska ar ķēdīti.  Komplektā stiprinājuma mehānisms pie</p>	<b>1</b>

<b>Telpas</b>			<p>sienas.</p> <p><b>Žalūzijas</b> Vertikālās žalūzijas ar lameņu platumu 89 mm Izmērs : 2050x1750 Materiāls –audums . Krāsa un faktūra saskaņojama ar pasūtītāju pirms līguma slēgšanas. <b>Labā atvēruma puse.</b> Atvēršana –standarta, mehāniska ar ķēdīti. Komplektā stiprinājuma mehānisms pie sienas.</p>	<b>1</b>
<b>Telpas</b>			<p><b>Žalūzijas</b> Vertikālās žalūzijas ar lameņu platumu 89 mm Izmērs : 1300x2600 Materiāls –audums . Krāsa un faktūra saskaņojama ar pasūtītāju pirms līguma slēgšanas. <b>Labā atvēruma puse.</b> Atvēršana –standarta, mehāniska ar ķēdīti. Komplektā stiprinājuma mehānisms pie loga rāmja.</p>	<b>1</b>
<b>Telpas</b>	<b>Atkritumu tvertnes</b>		<p><b>Atkritumu tvertnes</b> Tilpums 6-10 l; plastmasas ar vāciņu. Forma – apaļa.</p>	<b>17</b>

